



EMOZIONI DI VETRO

GAROFOLI
GROUP

J. Garofoli

EMOZIONI DI VETRO



g. Garofoli

Made in Italy, dal 1968.

Il Gruppo Garofoli si colloca tra i leader mondiali nella progettazione, costruzione e commercializzazione di porte per interni, con particolare specializzazione per le porte in legno massiccio. Il Gruppo, guidato dal fondatore Fernando Garofoli, si posiziona nel segmento più alto del mercato di riferimento. Oggi i suoi prodotti sono diventati concreti simboli d'eccellenza del Made in Italy nel mondo. Dalle porte classiche in legno massello ai prodotti di design in alluminio, il Gruppo Garofoli è in grado di rispondere alle richieste di un mercato sempre più evoluto, seguendo i criteri consoni all'interior design di ultima generazione.

The **Garofoli Group** is one of the world leaders in the design, construction and sale of interior doors and is particularly specialised in solid wood doors. The Group, led by founder Fernando Garofoli, is positioned at the highest end of the reference market. Today, its products are concrete symbols of the excellence of "Made in Italy" in the world today. From classic doors in solid wood to designer products in aluminium, Garofoli Group can meet the demands of an increasingly sophisticated market, using criteria in line with the latest in interior design.

Le **Groupe Garofoli** se place parmi les leaders mondiaux pour la conception, la réalisation et la commercialisation de portes d'intérieur, se spécialisant dans les portes en bois massif. Sous la houlette de son fondateur, Fernando Garofoli, le Groupe se positionne dans le haut de gamme du marché de référence. Aujourd'hui, ses produits sont des symboles d'excellence concrets du "Made in Italy" dans le monde. Des portes classiques en bois massif aux produits design en aluminium, le Groupe Garofoli est en mesure de répondre aux exigences d'un marché en évolution constante, en suivant les dernières tendances en matière de design d'intérieur.

El **Grupo Garofoli** se encuentra entre los líderes mundiales en materia de diseño, fabricación y comercialización de puertas para interiores, especialmente de madera maciza. Bajo la dirección de su fundador Fernando Garofoli, el grupo se propone al segmento más alto del mercado de referencia. Sus productos han llegado a ser actualmente un símbolo de excelencia del "Made in Italy" a nivel mundial. Con su producción, que abarca desde las puertas clásicas de madera maciza hasta los productos de diseño contemporáneo en aluminio, el Grupo Garofoli responde plenamente a las demandas de un mercado cada vez más avanzado siguiendo las pautas del interiorismo de última generación.

Die **Gruppe Garofoli** zählt zu den weltweit führenden Namen bei der Planung, der Herstellung und dem Vertrieb von Innentüren, und hat sich im Besonderen auf Massivholztüren spezialisiert. Unter der bewährten Führung des Gründers Fernando Garofoli werden hochwertige Produkte für die gehobene Marktkategorie angeboten. Türen von Garofoli repräsentieren heute auf der ganzen Welt mit Erfolg italienisches Design und italienische Qualität. Von klassischen Massivholztüren bis hin zu Designobjekten aus Aluminium - bei Garofoli findet der anspruchsvolle Kunde immer genau das, was er sucht und braucht. Denn Gruppe Garofoli trägt den ständig wachsenden Anspruch des Marktes Rechnung, und orientiert sich dabei bewusst an den Kriterien des modernen Interior Design.

Группа **Garofoli** является одним из мировых лидеров в разработке, производстве и сбыте межкомнатных дверей и специализируется в изготовлении дверей из массивного дерева. Под руководством его основателя, Фернандо Гарофоли, Группа находится в самом высшем сегменте рынка дверей. Сегодня ее продукция превратилась в конкретное воплощение преимущества итальянского стиля "Made in Italy" во всем мире. Предлагая классические двери из массивного дерева рядом с дизайнерскими дверьми из стали с щеточной обработкой и алюминия, компания Garofoli Group может удовлетворять требования все более взыскательного рынка, придерживаясь критериев самого современного дизайна интерьеров.

I VETRI DEL GRUPPO GAROFOLI trasparenze, lucentezze, riflessi

I vetri del Gruppo Garofoli arricchiscono la loro gamma grazie all'introduzione di nuovi decori e colori contemporanei. Molte sono le declinazioni delle nuove finiture: **INCISIONI ED ACIDATURE, RETI METALLICHE, VETRI GLITTERATI, SUPER RIFLETTENTI, TRIDIMENSIONALI E SERIGRAFIE AD EFFETTO MATERICO.**

Garofoli Group enriches its range of glasses with newly introduced designs and contemporary colours. There are many variants of the new finishes: **ENGRAVINGS AND ACID ETCHINGS, WIRE MESH, GLITTER GLASS, SUPER-REFLECTIVE, THREE-DIMENSIONAL AND MATERIAL-EFFECT SCREEN PRINTING.**

Les vitres du Groupe Garofoli accueillent une nouvelle gamme grâce à l'introduction de nouveaux décors et de couleurs modernes. Nombreuses sont les déclinaisons des nouvelles finitions : **INCISIONS ET DÉPOLISSAGES, TREILLIS MÉTALLIQUES, VITRES PAILLETÉES, SUPER RÉFLÉCHISSANTES, TRIDIMENSIONNELLES ET SÉRIGRAPHIES À EFFET DE MATIÈRE.**

La gama de vidrios del Grupo Garofoli se enriquece gracias a la introducción de nuevos motivos decorativos y colores contemporáneos. Los nuevos acabados adoptan muchas formas: **INCISIONES Y MATEADOS AL ÁCIDO, MALLAS METÁLICAS, VIDRIOS GLITTER, SUPERREFLECTANTES, TRIDIMENSIONALES Y SERIGRAFÍAS DE EFECTO MATÉRICO.**

Die Scheiben der Garofoli-Gruppe bereichern das Sortiment mit der Einführung neuer zeitgenössischer Dekors und Farben. Es gibt viele Varianten neuer Oberflächenausführungen: **GRAVUREN UND ÄTZUNGEN, METALLGITTER, GLITZERENDE, SUPERREFLEKTIERENDE, DREIDIMENSIONALE UND MIT SIEBDRUCK IN TEXTUROPTIK VERSEHENE SCHEIBEN**

Стекла группы Garofoli существенно расширяют гамму продукции благодаря одновременному добавлению новых узоров и цветов. Кроме того, имеется большое количество новых вариантов отделки: **ГРАВИРОВКА И ТРАВЛЕНИЕ, МЕТАЛЛИЧЕСКАЯ СЕТКА, БЛЕСТКИ, ЗЕРКАЛЬНОЕ ПОКРЫТИЕ, 3D И ШЕЛКОГРАФИЯ ПОД РАЗНЫЕ МАТЕРИАЛЫ.**

Collezione G-Like, modello Minia 1VT, profili telaio e mostrine da 35 mm in finitura nero. Porta battente e composizione di ante scorrevoli e fisse a soffitto. Vetri tipologia Rete Gold di Garofoli. Parquet e boiserie in rovere ice.

Model Minia 1VT, G-Like collection, 35 mm frame and jamb profiles in Black finish. Swing door and composition of sliding and fixed panels. Garofoli Gold Mesh glass. Parquet floor and trim in Ice Oak finish.

Collection G-Like, modèle Minia 1VT, profils, cadre et chambranles de 35 mm en finition noir. Porte battante et composition de vantaux coulissants et fixes sur plafond. Vitres type Treillis Gold de Garofoli. Parquet et boiserie en chêne ice.

Colección G-Like, modelo Minia 1VT, perfiles del bastidor y tapajuntas de 35 mm con acabado en negro. Puerta de hoja batiente y composición de hojas deslizantes y fijadas al techo. Vidrios Rete Gold de Garofoli. Parquet y boiserie en roble ice.

Kollektion G-Like, Modell Minia 1VT, 35 mm Rahmen- und Displayprofile mit schwarzem Finish. Flügeltür und Komposition aus Schiebetüren und an der Decke befestigten Türen. Scheiben vom Typ goldgitter von Garofoli. Parkett und Furnier aus Eiche geeist.

Коллекция G-Like, модель Minia 1VT, профили рамы и двери 35 мм с отделкой «черное золото». Раздвижная дверь представляет собой комбинацию двух створок: одной — подвижной, а второй — неподвижно прикрепленной к потолку. Стекла типа Rete Gold (Сетка, золото) компании Garofoli. Паркет и обшивка «дуб кракле».

INCISIONI E ACIDATURE

Nelle pagine seguenti sono mostrate le **INCISIONI ED ACIDATURE**, caratterizzate da trame particolari, e superfici con lavorazioni ramificate che conferiscono al vetro un'eleganza raffinata.

The following pages show **ACID ETCHINGS**, featuring special textures and surfaces, with branching effects that give the glass a refined elegance.

Dans les pages suivantes, nous présentons les **GRAVURES ET CORRODAGES** caractérisés par des trames particulières et des surfaces avec des dessins ramifiés qui attribuent à la vitre une élégance raffinée.

En las páginas que siguen se muestran las **INCISIONES Y MATEADOS AL ÁCIDO**, caracterizadas por tramas particulares, y superficies con motivos ramificados que confieren al vidrio una refinada elegancia.

Auf den nachstehenden Seiten finden Sie die **GRAVUREN UND ÄTZUNGEN**, die sich durch besondere Muster auszeichnen, sowie Oberflächen mit verästelten Verarbeitungen, die dem Glas eine raffinierte Eleganz verleihen.

На следующих страницах представлены стекла с **ГРАВИРОВКОЙ И ТРАВЛЕНИЕМ**, характеризующиеся особыми узорами и фактурной поверхностью, придающей им утонченную элегантность.





FILI CON BASE MADRAS E DECORO ACIDATO

FILI WITH MADRAS BASE AND ETCHED DECORATION | FILI AVEC BASE MADRAS ET DESIGN DÉPOLI | FILI CON BASE MADRÁS Y MOTIVO MATEADO AL ÁCIDO | FILI MIT MADRAS-GRUNDLAGE UND GEÄTZTEM DEKOR | ЛЕНТЫ, МАДРАС С САТИНИРОВАНИЕМ



Porta ITV scorrevole interno muro, su telaio Essential, vetro FILI CON BASE MADRAS E DECORO ACIDATO, maniglia ad incasso modello Mir
ITV interior sliding door on Essential frame, FILI WITH MADRAS BASE AND ETCHED DECORATION glass, Mir flush handle
Porte ITV coulissante intégrée au mur, sur cadre Essential, vitre FILI AVEC BASE MADRAS ET DESIGN DÉPOLI, poignée cuvette modèle Mir
Puerta ITV deslizando en interior de pared, sobre bastidor Essential, vidrio FILI CON BASE MADRÁS Y MOTIVO MATEADO AL ÁCIDO, manija encajada modelo Mir
In der Wand verlaufende Schiebetür ITV mit Essential-Rahmen, Glas FILI MIT MADRAS-GRUNDLAGE UND GEÄTZTEM DEKOR, eingelassener Türgriff Modell Mir
Раздвижная дверь ITV, встроенная в стену, на раме Essential, стекло ЛЕНТЫ, МАДРАС С САТИНИРОВАНИЕМ (ЛЕНТЫ МАДРАС БЕЛОЕ), врезная ручка модели Mir

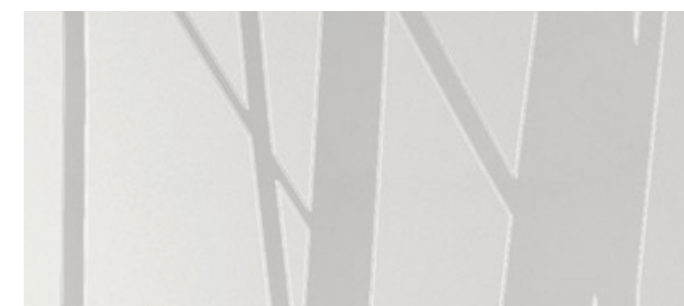



FILI CON BASE TRASPARENTE E DECORO ACIDATO

FILI WITH TRANSPARENT BASE AND ETCHED DECORATION | FILI AVEC BASE TRANSPARENTE ET DESIGN DÉPOLI | FILI CON BASE TRANSPARENTE Y MOTIVO MATEADO AL ÁCIDO | FILI MIT TRANSPARENTER GRUNDLAGE UND GEÄTZTEM DEKOR | ЛЕНТЫ, ПРОЗРАЧНОЕ С САТИНИРОВАНИЕМ



Porta ITV scorrevole interno muro, su telaio Essential, vetro FILI CON BASE TRASPARENTE E DECORO ACIDATO, maniglia ad incasso modello Mir
ITV interior sliding door on Essential frame, FILI WITH TRANSPARENT BASE AND ETCHED DECORATION glass, Mir flush handle
Porte ITV coulissante intégrée au mur, sur cadre Essential, vitre FILI AVEC BASE TRANSPARENTE ET DESIGN DÉPOLI, poignée cuvette modèle Mir
Puerta ITV deslizante en interior de pared, sobre bastidor Essential, vidrio FILI CON BASE TRANSPARENTE Y MOTIVO MATEADO AL ÁCIDO, manija encajada modelo Mir
In der Wand verlaufende Schiebetür ITV mit Essential-Rahmen, Glas FILI MIT TRANSPARENTER GRUNDLAGE UND GEÄTZTEM DEKOR, eingelassener Türgriff Modell Mir
Раздвижная дверь ITV, встроенная в стену, на раме Essential, стекло ЛЕНТЫ, ПРОЗРАЧНОЕ С САТИНИРОВАНИЕМ (ЛЕНТЫ ПРОЗРАЧНОЕ), врезная ручка модели Mir



CROSSING CON BASE MADRAS E DECORO ACIDATO

CROSSING WITH MADRAS BASE AND ETCHED DECORATION | CROSSING AVEC BASE MADRAS ET DESIGN DÉPOLI | CROSSING CON BASE MADRÁS Y MOTIVO MATEADO AL ÁCIDO | CROSSING MIT MADRAS-GRUNDLAGE UND GEÄTZTEM DEKOR | КАРАКУЛИ, МАДРАС С САТИНИРОВАНИЕМ



Porta ITV scorrevole interno muro, su telaio Essential, vetro CROSSING CON BASE MADRAS E DECORO ACIDATO maniglia ad incasso modello Mir

ITV interior sliding door on Essential frame, CROSSING WITH MADRAS BASE AND ETCHED DECORATION glass, Mir flush handle

Porte ITV coulissante intégrée au mur, sur cadre Essential, vitre CROSSING AVEC BASE MADRAS ET DESIGN DÉPOLI, poignée cuvette modèle Mir

Puerta ITV deslizante en interior de pared, sobre bastidor Essential, vidrio CROSSING CON BASE MADRÁS Y MOTIVO MATEADO AL ÁCIDO, manija encajada modelo Mir

In der Wand verlaufende Schiebetür ITV mit Essential-Rahmen, Glas CROSSING MIT MADRAS-GRUNDLAGE UND GEÄTZTEM DEKOR eingelassener Türgriff Modell Mir

Раздвижная дверь 1TV, встроенная в стену, на раме Essential, стекло КАРАКУЛИ, МАДРАС С САТИНИРОВАНИЕМ (КАРАКУЛИ МАДРАС БЕЛОЕ), врезная ручка модели Mir

CROSSING DOUBLE FACE CON BASE TRASPARENTE E DECORO ACIDATO

CROSSING DOUBLE FACE WITH TRANSPARENT BASE AND ETCHED DECORATION | CROSSING DOUBLE FACE AVEC BASE TRANSPARENTE ET DESIGN DÉPOLI | CROSSING DOUBLE FACE CON BASE TRANSPARENTE Y MOTIVO MATEADO AL ÁCIDO | CROSSING DOPPELSEITIG MIT TRANSPARENTER GRUNDLAGE UND GEÄTZTEM DEKOR | КАРАКУЛИ, ДВУСТОРОННЕЕ, ПРОЗРАЧНОЕ С САТИНИРОВАНИЕМ

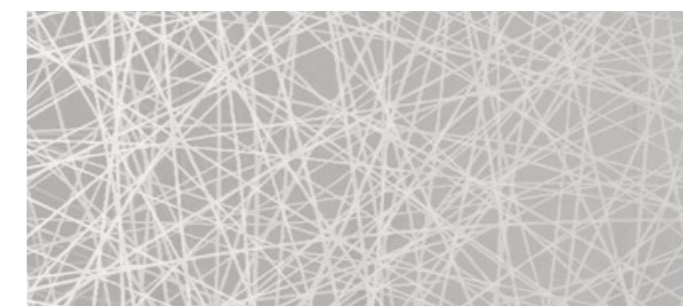

Porta ITV scorrevole interno muro, su telaio Essential, vetro CROSSING DOUBLE FACE CON BASE TRASPARENTE E DECORO ACIDATO, maniglia ad incasso modello Mir

ITV interior sliding door on Essential frame, CROSSING DOUBLE FACE WITH TRANSPARENT BASE AND ETCHED DECORATION glass, Mir flush handle

Porte ITV coulissante intégrée au mur, sur cadre Essential, vitre CROSSING DOUBLE FACE AVEC BASE TRANSPARENTE ET DESIGN DÉPOLI, poignée cuvette modèle Mir

Puerta ITV deslizante en interior de pared, sobre bastidor Essential, vidrio CROSSING DOUBLE FACE CON BASE TRASPARENTE Y MOTIVO MATEADO AL ÁCIDO, manija encajada modelo Mir

In der Wand verlaufende Schiebetür ITV mit Essential-Rahmen, Glas CROSSING DOPPELSEITIG MIT TRANSPARENTER GRUNDLAGE UND GEÄTZTEM DEKOR, eingelassener Türgriff Modell Mir

Раздвижная дверь 1TV, встроенная в стену, на раме Essential, стекло КАРАКУЛИ, ДВУСТОРОННЕЕ, ПРОЗРАЧНОЕ С САТИНИРОВАНИЕМ (КАРАКУЛИ ПРОЗРАЧНОЕ ДВУСТОРОННЕЕ), врезная ручка модели Mir



IRAMI CON BASE MADRAS E DECORO ACIDATO

IRAMI WITH MADRAS BASE AND ETCHED DECORATION | IRAMI AVEC BASE MADRAS ET DESIGN DÉPOLI | IRAMI CON BASE MADRÁS Y MOTIVO MATEADO AL ÁCIDO | IRAMI MIT MADRAS-GRUNDLAGE UND GEÄTZTEM DEKOR | ИРАМИ, МАДРАС С САТИНИРОВАНИЕМ



Porta ITV scorrevole interno muro, su telaio Essential, vetro IRAMI CON BASE MADRAS E DECORO ACIDATO, maniglia ad incasso modello Mir
ITV interior sliding door on Essential frame, IRAMI WITH MADRAS BASE AND ETCHED DECORATION glass, Mir flush handle
Porte ITV coulissante intégrée au mur, sur cadre Essential, vitre IRAMI AVEC BASE MADRAS ET DESIGN DÉPOLI, poignée cuvette modèle Mir
Puerta ITV deslizante en interior de pared, sobre bastidor Essential, vidrio IRAMI CON BASE MADRÁS Y MOTIVO MATEADO AL ÁCIDO, manija encajada modelo Mir
In der Wand verlaufende Schiebetür ITV mit Essential-Rahmen, Glas IRAMI MIT MADRAS-GRUNDLAGE UND GEÄTZTEM DEKOR, eingelassener Türgriff Modell Mir
Раздвижная дверь ITV, встроенная в стену, на раме Essential, стекло ИРАМИ, МАДРАС С САТИНИРОВАНИЕМ (ИРАМИ МАДРАС БЕЛОЕ), врезная ручка модели Mir

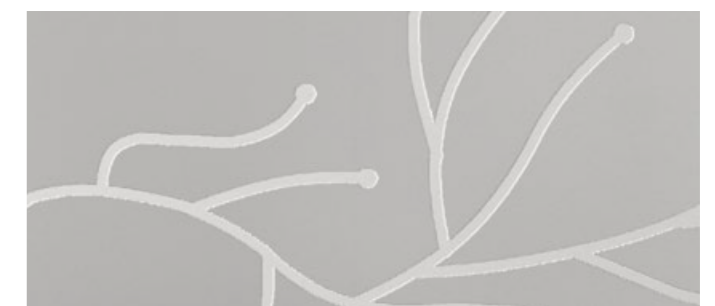

JUTA CON BASE TRASPARENTE E DECORO ACIDATO

JUTA WITH TRANSPARENT BASE AND ETCHED DECORATION | JUTA AVEC BASE TRANSPARENTE ET DESIGN DÉPOLI | JUTA CON BASE TRANSPARENTE Y MOTIVO MATEADO AL ÁCIDO | JUTA MIT TRANSPARENTER GRUNDLAGE UND GEÄTZTEM DEKOR | Джут, прозрачное с сатинированием



Porta ITV scorrevole interno muro, su telaio Essential, vetro JUTA CON BASE TRASPARENTE E DECORO ACIDATO, maniglia ad incasso modello Mir

ITV interior sliding door on Essential frame, JUTA WITH TRANSPARENT BASE AND ETCHED DECORATION glass, Mir flush handle

Porte ITV coulissante intégrée au mur, sur cadre Essential, vitre JUTA AVEC BASE TRANSPARENTE ET DESIGN DÉPOLI, poignée cuvette modèle Mir

Puerta ITV deslizante en interior de pared, sobre bastidor Essential, vidrio JUTA CON BASE TRANSPARENTE Y MOTIVO MATEADO AL ÁCIDO, manija encajada modelo Mir

In der Wand verlaufende Schiebetür ITV mit Essential-Rahmen, Glas JUTA MIT TRANSPARENTER GRUNDLAGE UND GEÄTZTEM DEKOR, eingelassener Türgriff Modell Mir

Раздвижная дверь ITV, встроенная в стену, на раме Essential, стекло Джут, прозрачное с сатинированием (Джут прозрачное), врезная ручка модели Mir

LINO CON BASE TRASPARENTE E DECORO ACIDATO

LINO WITH TRANSPARENT BASE AND ETCHED DECORATION | LINO AVEC BASE TRANSPARENTE ET DESIGN DÉPOLI | LINO CON BASE TRANSPARENTE Y MOTIVO MATEADO AL ÁCIDO | LINO MIT TRANSPARENTER GRUNDLAGE UND GEÄTZTEM DEKOR | Лен, прозрачное с сатинированием

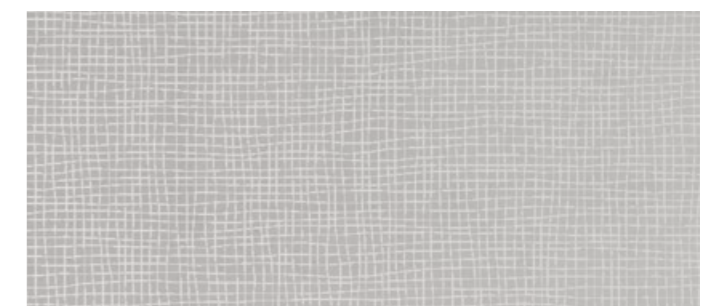
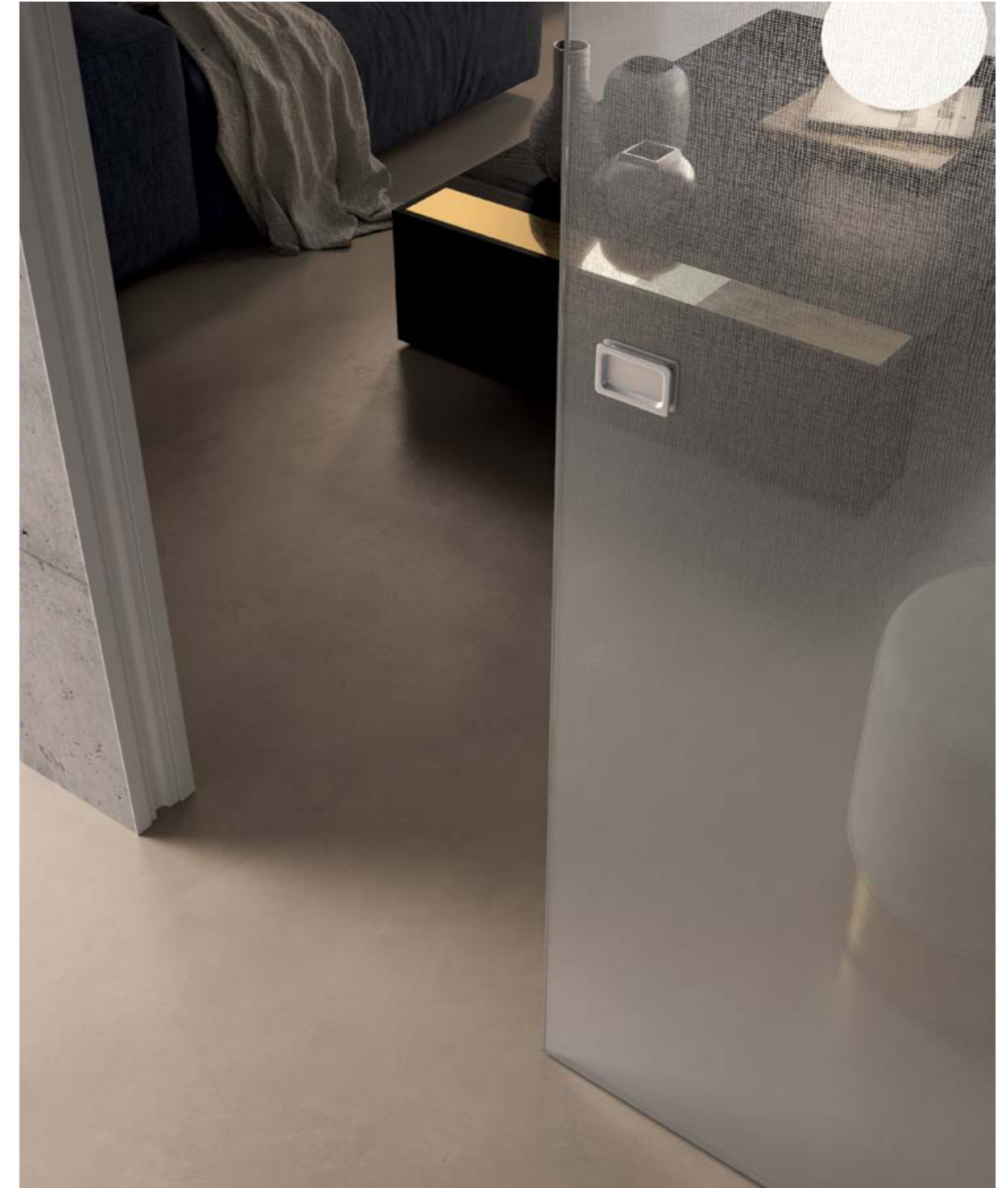

Porta ITV scorrevole interno muro, su telaio Essential, vetro LINO CON BASE TRASPARENTE E DECORO ACIDATO, maniglia ad incasso modello Mir

ITV interior sliding door on Essential frame, LINO WITH TRANSPARENT BASE AND ETCHED DECORATION glass, Mir flush handle

Porte ITV coulissante intégrée au mur, sur cadre Essential, vitre LINO AVEC BASE TRANSPARENTE ET DESIGN DÉPOLI, poignée cuvette modèle Mir

Puerta ITV deslizante en interior de pared, sobre bastidor Essential, vidrio LINO CON BASE TRANSPARENTE Y MOTIVO MATEADO AL ÁCIDO, manija encajada modelo Mir

In Mauer integrierte Schiebetür ITV mit Essential-Rahmen, Glas LINO MIT TRANSPARENTER GRUNDLAGE UND GEÄTZTEM DEKOR, eingelassener Türgriff Modell Mir

Раздвижная дверь ITV, встроенная в стену, на раме Essential, стекло Лен, прозрачное с сатинированием (Лен прозрачное), врезная ручка модели Mir



DAHLIA CON BASE MADRAS E DECORO TRASPARENTE

DAHLIA WITH MADRAS BASE AND TRANSPARENT DECORATION | DAHLIA AVEC BASE MADRAS ET DESIGN TRANSPARENT | DAHLIA CON BASE MADRÁS Y MOTIVO TRANSPARENTE | DAHLIA MIT MADRAS-GRUNDLAGE UND TRANSPARENTEM DEKOR | ДАЛИЯ, МАДРАС, ПРОЗРАЧНОЕ



Porta ITV scorrevole interno muro, su telaio Essential, vetro DAHLIA CON BASE MADRAS E DECORO TRASPARENTE, maniglia ad incasso modello Mir
ITV interior sliding door on Essential frame, DAHLIA WITH MADRAS BASE AND TRANSPARENT DECORATION glass, Mir flush handle
Porte ITV coulissante intégrée au mur, sur cadre Essential, vitre DAHLIA AVEC BASE MADRAS ET DESIGN TRANSPARENT, poignée cuvette modèle Mir
Puerta ITV deslizante en interior de pared, sobre bastidor Essential, vidrio DAHLIA CON BASE MADRÁS Y MOTIVO TRANSPARENTE, manija encajada modelo Mir
In der Wand verlaufende Schiebetür ITV mit Essential-Rahmen, Glas DAHLIA MIT MADRAS-GRUNDLAGE UND TRANSPARENTEM DEKOR, eingelassener Türgriff Modell Mir
Раздвижная дверь ITV, встроенная в стену, на раме Essential, стекло ДАЛИЯ, МАДРАС, ПРОЗРАЧНОЕ (ДАЛИЯ МАДРАС БЕЛОЕ), врезная ручка модели Mir

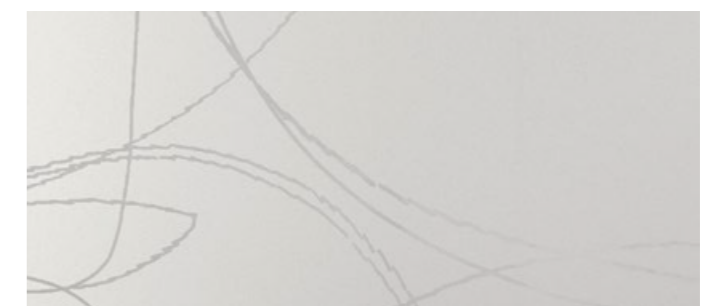



UADI CON BASE MADRAS E DECORO TRASPARENTE

UADI WITH MADRAS BASE AND TRANSPARENT DECORATION | UADI AVEC BASE MADRAS ET DESIGN TRANSPARENT | UADI CON BASE MADRÁS Y MOTIVO TRANSPARENTE | UADI MIT MADRAS-GRUNDLAGE UND TRANSPARENTEM DEKOR | ДАЛИЯ, МАДРАС, ПРОЗРАЧНОЕ



Porta 1TV scorrevole interno muro, su telaio Essential, vetro UADI CON BASE MADRAS E DECORO TRASPARENTE, maniglia ad incasso modello Mir
1TV interior sliding door on Essential frame, UADI WITH MADRAS BASE AND TRANSPARENT DECORATION glass, Mir flush handle
Porte 1TV coulissante intégrée au mur, sur cadre Essential, vitre UADI AVEC BASE MADRAS ET DESIGN TRANSPARENT, poignée cuvette modèle Mir
Puerta 1TV deslizando en interior de pared, sobre bastidor Essential, vidrio UADI CON BASE MADRÁS Y MOTIVO TRANSPARENTE, manija encajada modelo Mir
In der Wand verlaufende Schiebetür 1TV mit Essential-Rahmen, Glas UADI MIT MADRAS-GRUNDLAGE UND TRANSPARENTEM DEKOR, eingelassener Türgriff Modell Mir
Раздвижная дверь 1TV, встроенная в стену, на раме Essential, стекло ДАЛИЯ, МАДРАС, ПРОЗРАЧНОЕ (УАДИ), врезная ручка модели Mir

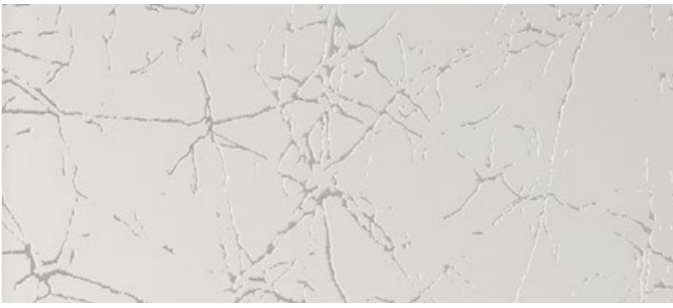



FIANDRA CON BASE MADRAS E DECORO ACIDATO

FIANDRA WITH MADRAS BASE AND ETCHED DECORATION | FIANDRA AVEC BASE MADRAS ET DESIGN DÉPOLI | FIANDRA CON BASE MADRÁS Y MOTIVO MATEADO AL ÁCIDO | FIANDRA MIT MADRAS-GRUNDLAGE UND GEÄTZTEM DEKOR | ФИАНДРА, МАДРАС С САТИНИРОВАНИЕМ



Porta ITV scorrevole interno muro, su telaio Essential, vetro FIANDRA CON BASE MADRAS E DECORO ACIDATO, maniglia ad incasso modello Mir

ITV interior sliding door on Essential frame, FIANDRA WITH MADRAS BASE AND ETCHED DECORATION glass, Mir flush handle

Porte ITV coulissante intégrée au mur, sur cadre Essential, vitre FIANDRA AVEC BASE MADRAS ET DESIGN DÉPOLI, poignée cuvette modèle Mir

Puerta ITV deslizante en interior de pared, sobre bastidor Essential, vidrio FIANDRA CON BASE MADRÁS Y MOTIVO MATEADO AL ÁCIDO, manija encajada modelo Mir

In der Wand verlaufende Schiebetür ITV mit Essential-Rahmen, Glas FIANDRA MIT MADRAS-GRUNDLAGE UND GEÄTZTEM DEKOR, eingelassener Türgriff Modell Mir

Раздвижная дверь ITV, встроенная в стену, на раме Essential, стекло ФИАНДРА, МАДРАС С САТИНИРОВАНИЕМ (ФИАНДРА МАДРАС БЕЛОЕ), врезная ручка модели Mir



STREAM (ORIZZONTALE) CON BASE MADRAS E DECORO ACIDATO

STREAM (HORIZONTAL) WITH MADRAS BASE AND ETCHED DECORATION |
STREAM (HORIZONTAL) AVEC BASE MADRAS ET DESIGN DÉPOLI |
STREAM (HORIZONTAL) CON BASE MADRÁS Y MOTIVO MATEADO AL ÁCIDO | STREAM
(HORIZONTAL) MIT MADRAS-GRUNDLAGE UND GEÄTZTEM DEKOR |
ВОЛНЫ (ГОРИЗОНТАЛЬНОЕ), МАДРАС С САТИНИРОВАНИЕМ

Porta 1TV scorrevole interno muro, su telaio Essential, vetro STREAM (ORRIZZONTALE) CON BASE MADRAS E DECORO ACIDATO, maniglia ad incasso modello Mir

1TV interior sliding door on Essential frame, STREAM (HORIZONTAL) WITH MADRAS BASE AND ETCHED DECORATION glass, Mir flush handle

Porte 1TV coulissante intégrée au mur, sur cadre Essential, vitre STREAM (HORIZONTAL) AVEC BASE MADRAS ET DESIGN DÉPOLI, poignée cuvette modèle Mir

Puerta 1TV deslizando en interior de pared, sobre bastidor Essential, vidrio STREAM (HORIZONTAL) CON BASE MADRÁS Y MOTIVO MATEADO AL ÁCIDO, manija encajada modelo Mir

In der Wand verlaufende Schiebetür 1TV mit Essential-Rahmen, Glas STREAM (HORIZONTAL) MIT MADRAS-GRUNDLAGE UND GEÄTZTEM DEKOR, eingelassener Türgriff Modell Mir

Раздвижная дверь 1TV, встроенная в стену, на раме Essential, стекло ВОЛНЫ (ГОРИЗОНТАЛЬНОЕ), МАДРАС С САТИНИРОВАНИЕМ (ВОЛНЫ МАДРАС БЕЛОЕ ГОРИЗОНТАЛЬНОЕ), врезная ручка модели Mir

STREAM (ORIZZONTALE) CON BASE TRASPARENTE E DECORO ACIDATO

STREAM (HORIZONTAL) WITH TRANSPARENT BASE AND ETCHED DECORATION | STREAM (HORIZONTAL) AVEC BASE TRANSPARENTE ET DESIGN DÉPOLI | STREAM (HORIZONTAL) CON BASE TRANSPARENTE Y MOTIVO MATEADO AL ÁCIDO | STREAM (HORIZONTAL) MIT TRANSPARENTER GRUNDLAGE UND GEÄTZTEM DEKOR | ВОЛНЫ (ГОРИЗОНТАЛЬНОЕ), ПРОЗРАЧНОЕ С САТИНИРОВАНИЕМ



Porta 1TV scorrevole interno muro, su telaio Essential, vetro STREAM (ORRIZZONTALE) CON BASE TRASPARENTE E DECORO ACIDATO, maniglia ad incasso modello Mir

1TV interior sliding door on Essential frame, STREAM (HORIZONTAL) WITH TRANSPARENT BASE AND ETCHED DECORATION glass, Mir flush handle

Porte 1TV coulissante intégrée au mur, sur cadre Essential, vitre STREAM (HORIZONTAL) AVEC BASE TRANSPARENTE ET DESIGN DÉPOLI, poignée cuvette modèle Mir

Puerta 1TV deslizando en interior de pared, sobre bastidor Essential, vidrio STREAM (HORIZONTAL) CON BASE TRANSPARENTE Y MOTIVO MATEADO AL ÁCIDO, manija encajada modelo Mir

In der Wand verlaufende Schiebetür 1TV mit Essential-Rahmen, Glas STREAM (HORIZONTAL) MIT TRANSPARENTER GRUNDLAGE UND GEÄTZTEM DEKOR, eingelassener Türgriff Modell Mir

Раздвижная дверь 1TV, встроенная в стену, на раме Essential, стекло ВОЛНЫ (ГОРИЗОНТАЛЬНОЕ), ПРОЗРАЧНОЕ С САТИНИРОВАНИЕМ (ВОЛНЫ ПРОЗРАЧНОЕ ГОРИЗОНТАЛЬНОЕ), врезная ручка модели Mir



STRIP CON BASE MADRAS E DECORO ACIDATO

STRIP WITH MADRAS BASE AND ETCHED DECORATION | STRIP AVEC BASE MADRAS ET DESIGN DÉPOLI | STRIP CON BASE MADRÁS Y MOTIVO MATEADO AL ÁCIDO | STRIP MIT MADRAS-GRUNDLAGE UND GEÄTZTEM DEKOR | ПОЛОСЫ, МАДРАС С САТИНИРОВАНИЕМ



Porta 1TV scorrevole interno muro, su telaio Essential, vetro STRIP CON BASE MADRAS E DECORO ACIDATO, maniglia ad incasso modello Mir

1TV interior sliding door on Essential frame, STRIP WITH MADRAS BASE AND ETCHED DECORATION glass, Mir flush handle

Porte 1TV coulissante intégrée au mur, sur cadre Essential, vitre STRIP AVEC BASE MADRAS ET DESIGN DÉPOLI, poignée cuvette modèle Mir

Puerta 1TV deslizando en interior de pared, sobre bastidor Essential, vidrio STRIP CON BASE MADRÁS Y MOTIVO MATEADO AL ÁCIDO, manija encajada modelo Mir

In der Wand verlaufende Schiebetür 1TV mit Essential-Rahmen, Glas STRIP MIT MADRAS-GRUNDLAGE UND GEÄTZTEM DEKOR, eingelassener Türgriff Modell Mir

Раздвижная дверь 1TV, встроенная в стену, на раме Essential, стекло ПОЛОСЫ, МАДРАС С САТИНИРОВАНИЕМ (ПОЛОСЫ МАДРАС БЕЛОЕ), врезная ручка модели Mir

STRIP DOUBLE FACE CON BASE TRASPARENTE E DECORO ACIDATO

STRIP DOUBLE FACE WITH TRANSPARENT BASE AND ETCHED DECORATION | STRIP DOUBLE FACE AVEC BASE TRANSPARENTE ET DESIGN DÉPOLI | STRIP DOUBLE FACE CON BASE TRANSPARENTE Y MOTIVO MATEADO AL ÁCIDO | STRIP DOPPELSEITIG MIT TRANSPARENTER GRUNDLAGE UND GEÄTZTEM DEKOR | ПОЛОСЫ, ДВУСТОРОННЕЕ, ПРОЗРАЧНОЕ С САТИНИРОВАНИЕМ

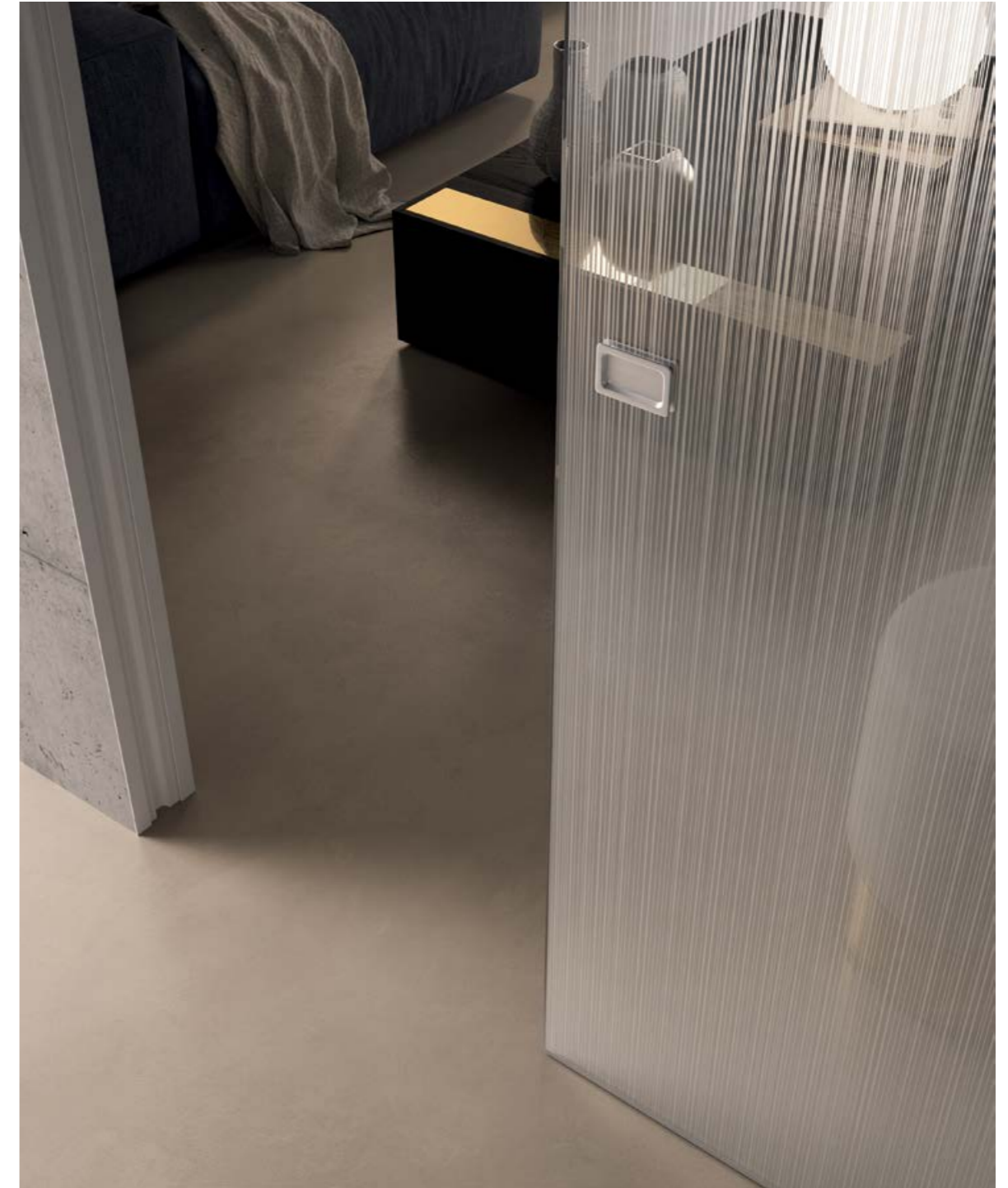

Porta 1TV scorrevole interno muro, su telaio Essential, vetro STRIP DOUBLE FACE CON BASE TRASPARENTE E DECORO ACIDATO, maniglia ad incasso modello Mir

1TV interior sliding door on Essential frame, STRIP DOUBLE FACE WITH TRANSPARENT BASE AND ETCHED DECORATION glass, Mir flush handle

Porte 1TV coulissante intégrée au mur, sur cadre Essential, vitre STRIP DOUBLE FACE AVEC BASE TRANSPARENTE ET DESIGN DÉPOLI, poignée cuvette modèle Mir

Puerta 1TV deslizando en interior de pared, sobre bastidor Essential, vidrio STRIP DOUBLE FACE CON BASE TRANSPARENTE Y MOTIVO MATEADO AL ÁCIDO, manija encajada modelo Mir

In der Wand verlaufende Schiebetür 1TV mit Essential-Rahmen, Glas STRIP DOPPELSEITIG MIT TRANSPARENTER GRUNDLAGE UND GEÄTZTEM DEKOR, eingelassener Türgriff Modell Mir

Раздвижная дверь 1TV, встроенная в стену, на раме Essential, стекло ПОЛОСЫ, ДВУСТОРОННЕЕ, ПРОЗРАЧНОЕ С САТИНИРОВАНИЕМ (ПОЛОСЫ ПРОЗРАЧНОЕ ДВУСТОРОННЕЕ), врезная ручка модели Mir

RETI METALLICHE

La seconda tipologia di nuovi decori che presentiamo è quella delle **RETI METALLICHE**: ottenuta per stratificazione, questa tipologia di nuovi vetri del Gruppo Garofoli è ricca di riflessi hi-tech che ne esaltano l'aspetto materico contemporaneo.

Our second new design type is METALLIC MESHES: rich in high-tech reflections that enrich the appearance of contemporary materials. Garofoli Group obtains these new products by sandwiching between two layers of glass.

Le TREILLIS est le deuxième type de nouveau décor que nous présentons : obtenu par stratification entre 2 vitres, ce nouveau type de vitres du Groupe Garofoli est riche de reflets qui mettent en valeur l'esthétique contemporaine du matériau.

El segundo tipo de nuevos motivos decorativos que presentamos son las MALLAS METÁLICAS: obtenidas por estratificación entre dos vidrios, este nuevo tipo de vidrios del Grupo Garofoli es rico en reflejos hi-tech que resaltan el aspecto matérico contemporáneo.

Die zweite in unserem Angebot enthaltene Dekorart sind METALLGITTER: Sie entstehen durch die Schichtung zwischen zwei Gläsern. Diese neue Glasart der Garofoli-Gruppe bietet zahlreiche Hightech-Reflexe, die den aktuellen gegenständlichen Aspekt betonen.

Второй тип новой отделки представляют МЕТАЛЛИЧЕСКИЕ СЕТКИ. Такая отделка группы Garofoli реализуется путем соединения двух стекол и объединяет в себе черты стиля «хай-тек» и современный внешний вид.

RETE SPINA

SPINA MESH | TREILLIS SPINA | MALLA SPINA | DORNGITTER | CETKA, POGOŽKA

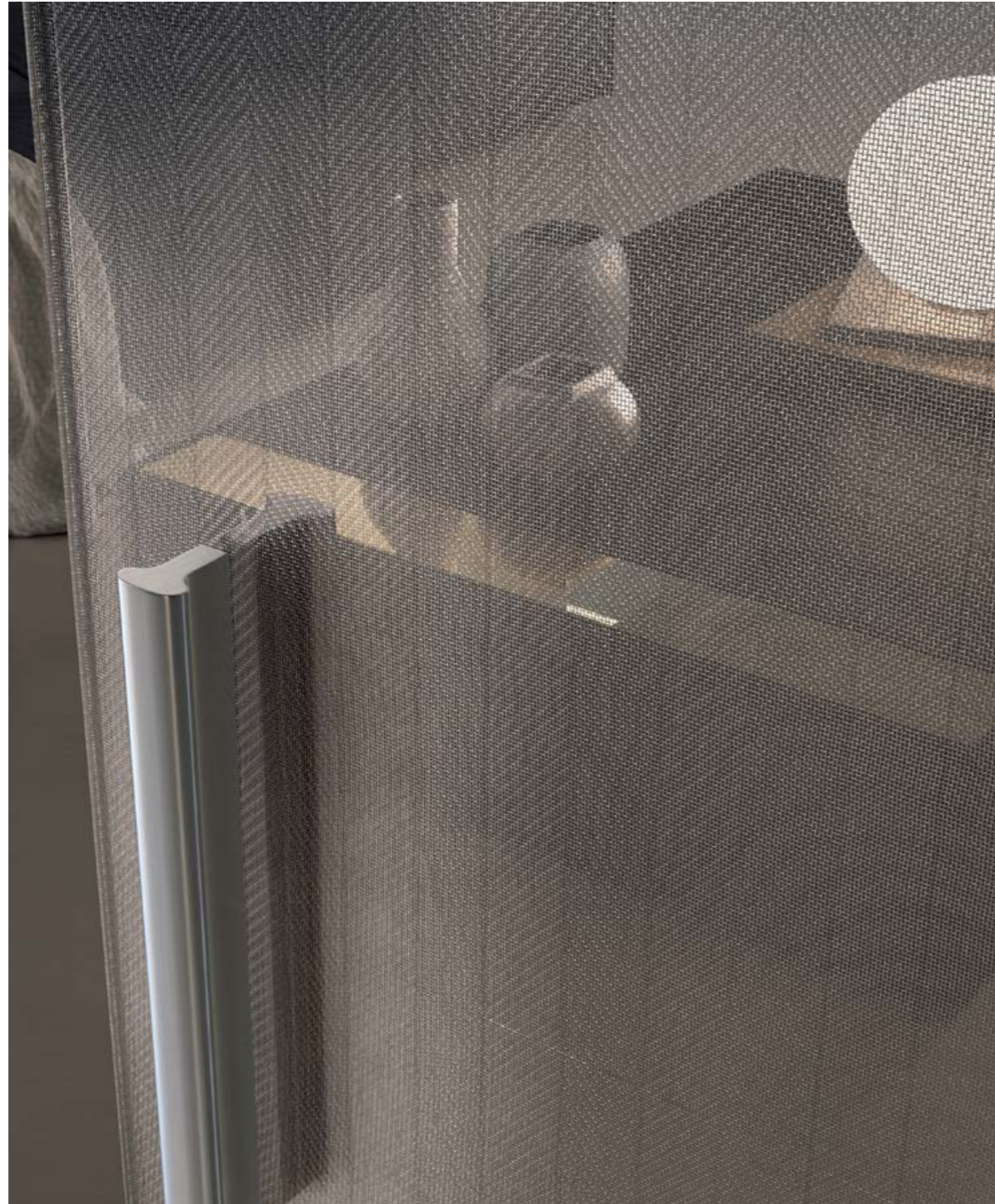

Porta ITV scorrevole interno muro, su telaio Essential, vetro RETE SPINA, maniglione T240 cromo satinato

ITV interior sliding door on Essential frame, SPINA MESH glass, T240 large handle satin chrome

Porte ITV coulissante intégrée au mur, sur cadre Essential, vitre TREILLIS SPINA, grandes poignées T240 chrome satiné

Puerta ITV deslizando en interior de pared, sobre bastidor Essential, vidrio MALLA SPINA, manillones T240 cromo satinado

In der Wand verlaufende Schiebetür ITV mit Essential-Rahmen, Glas DORNGITTER, große Griffe T240 Chrom satiniert

Раздвижная дверь ITV, встроенная в стену, на раме Essential, стекло RETE SPINA (СЕТКА, РОГОЖКА), ручки T240 сатирированная хромированная



RETE SETA

SETA MESH | TREILLIS SETA | MALLA SETA | SEIDENGITTER | СЕТКА, ШЕЛК

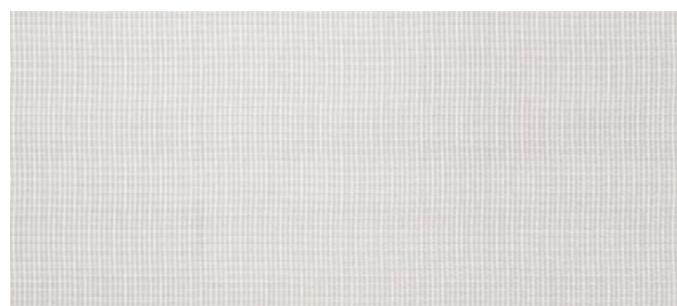

Porta ITV scorrevole interno muro, su telaio Essential, vetro RETE SETA, maniglione T240 cromo satinato

ITV interior sliding door on Essential frame, SETA MESH glass, T240 large handle satin chrome

Porte ITV coulissante intégrée au mur, sur cadre Essential, vitre TREILLIS SETA, grandes poignées T240 chrome satiné

Puerta ITV deslizando en interior de pared, sobre bastidor Essential, vidrio MALLA SETA, manillones T240 cromo satinado

In der Wand verlaufende Schiebetür ITV mit Essential-Rahmen, Glas SEIDENGITTER, große Griffe T240 Chrom satiniert

Раздвижная дверь ITV, встроенная в стену, на раме Essential, стекло RETE SETA (СЕТКА, ШЕЛК), ручки T240 сатирированная хромированная



RETE RAME

RAME MESH | TREILLIS RAME | MALLA RAME | KUPFERGITTER | СЕТКА, МЕДЬ

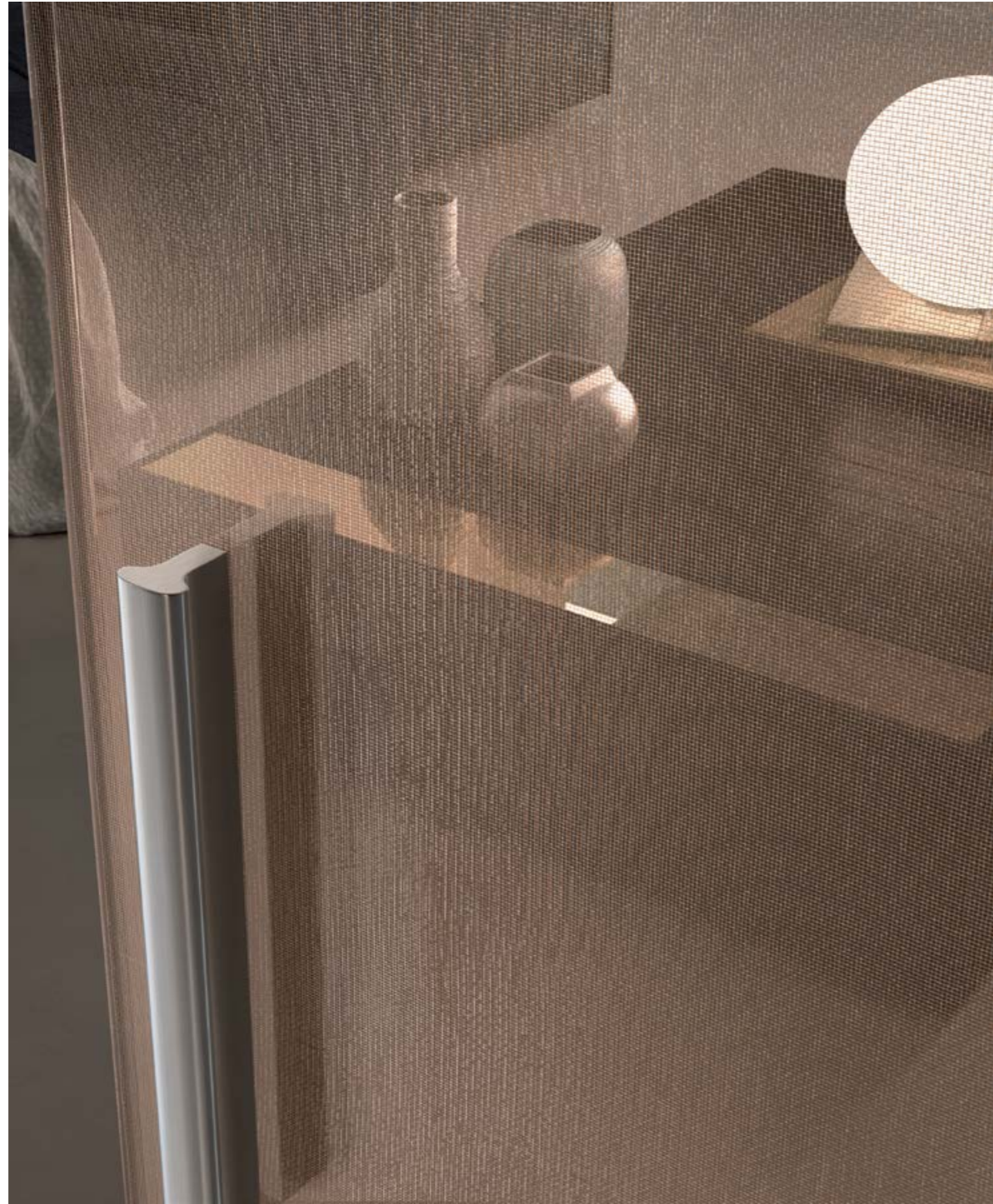

Porta 1TV scorrevole interno muro, su telaio Essential, vetro RETE RAME, maniglione T240 cromo satinato

1TV interior sliding door on Essential frame, RAME MESH glass, T240 large handle satin chrome

Porte 1TV coulissante intégrée au mur, sur cadre Essential, vitre TREILLIS RAME, grandes poignées T240 chrome satiné

Puerta 1TV deslizando en interior de pared, sobre bastidor Essential, vidrio MALLA RAME, manillones T240 cromo satinado

In der Wand verlaufende Schiebetür 1TV mit Essential-Rahmen, Glas KUPFERGITTER, große Griffe T240 Chrom satiniert

Раздвижная дверь 1TV, встроенная в стену, на раме Essential, стекло RETE RAME (СЕТКА, МЕДЬ), ручки T240 сатирированная хромированная



RETE GOLD

GOLD MESH | TREILLIS GOLD | MALLA GOLD | GOLDGITTER | СЕТКА, ЗОЛОТО



Porta 1TV scorrevole interno muro, su telaio Essential, vetro RETE GOLD, maniglione T240 cromo satinato

1TV interior sliding door on Essential frame, GOLD MESH glass, T240 large handle satin chrome

Porte 1TV coulissante intégrée au mur, sur cadre Essential, vitre TREILLIS GOLD, grandes poignées T240 chrome satiné

Puerta 1TV deslizando en interior de pared, sobre bastidor Essential, vidrio MALLA GOLD, manillones T240 cromo satinado

In der Wand verlaufende Schiebetür 1TV mit Essential-Rahmen, Glas GOLDGITTER, große Griffe T240 Chrom satiniert

Раздвижная дверь 1TV, встроенная в стену, на раме Essential, стекло RETE GOLD (СЕТКА, ЗОЛОТО), ручки T240 сатирированная хромированная



RETE GOLD

VETRI TRIDIMENSIONALI, GLITTERATI, SUPER RIFLETTENTI E COLORATI

Il **VETRO TRIDIMENSIONALE FLUTE** è caratterizzato da un pattern a rilievo che consente il passaggio della luce riducendo la trasparenza del materiale. I vetri con **SABBIATURE GLITTERATE** sono caratterizzate da un effetto brillante particolarmente appariscente e glamour. I **VETRI A SPECCHIO** che presentiamo in questo catalogo sono in realtà vetri trasparenti super riflettenti: avvicinandosi alla superficie, in particolari condizioni di luce, il vetro risulta parzialmente trasparente.

THREE DIMENSIONAL FLUTE GLASS features a relief pattern that allows the passage of light while reducing transparency. Our GLITTER SANDBLASTED glasses create lustrous and especially glamorous and striking effects. What seem to be mirror finishes in this catalogue are in reality super-reflective transparent glasses: looking from close up and under certain light conditions we can actually see through the glass.

La VITRE TRIDIMENSIONNELLE FLUTE est caractérisée par un motif en relief qui permet à la lumière de passer en réduisant la transparence du matériel. Les vitres avec SABLAGE PAILLETÉES offrent un effet lumineux particulièrement tendance et opulent. Les vitres effet miroir présentées dans ce catalogue sont en fait des vitres transparentes hyper réfléchissantes : il suffit de s'y approcher très près pour vous y observer, dans certaines conditions de lumière.

El VIDRIO TRIDIMENSIONAL FLUTE se caracteriza por un motivo en relieve que permite el paso de la luz y reduce la transparencia del material. Los vidrios con ARENADOS GLITTER presentan un efecto brillante particularmente llamativo y de glamour. Los vidrios espejo que presentamos en este catálogo son en realidad vidrios transparentes super-reflectantes: muy cerca de ellos y en particulares condiciones de luz, permiten ver a través de ellos.

Das DREIDIMENSIONALES FLÖTENGLAS zeichnet sich durch ein Reliefmuster aus, das den Durchgang des Lichts ermöglicht, indem die Transparenz des Materials reduziert wird. Die Gläser mit GLITZER-SANDSTRAHLUNG bieten einen besonders auffallenden und spektakulären Brillanzeffekt. Bei den in diesem Katalog angebotenen Spiegelgläsern handelt es sich eigentlich um super-reflektierende transparente Gläser: So kann man, wenn man unter bestimmten Lichtverhältnissen ganz nah herangeht, tatsächlich hindurchsehen.

ГРАНЕНОЕ ТРЕХМЕРНОЕ СТЕКЛО характеризуется рельефным узором, снижающим степень прозрачности материала при прохождении сквозь него света. МАТИРОВАННЫЕ С БЛЕСТКАМИ стекла создают сияющий эффект, невероятно привлекательный и чарующий. Зеркальные стекла, представленные в данном каталоге, на самом деле являются прозрачными, но с очень высоким коэффициентом отражения. При приближении к ним и особом освещении можно легко смотреть сквозь стекла.

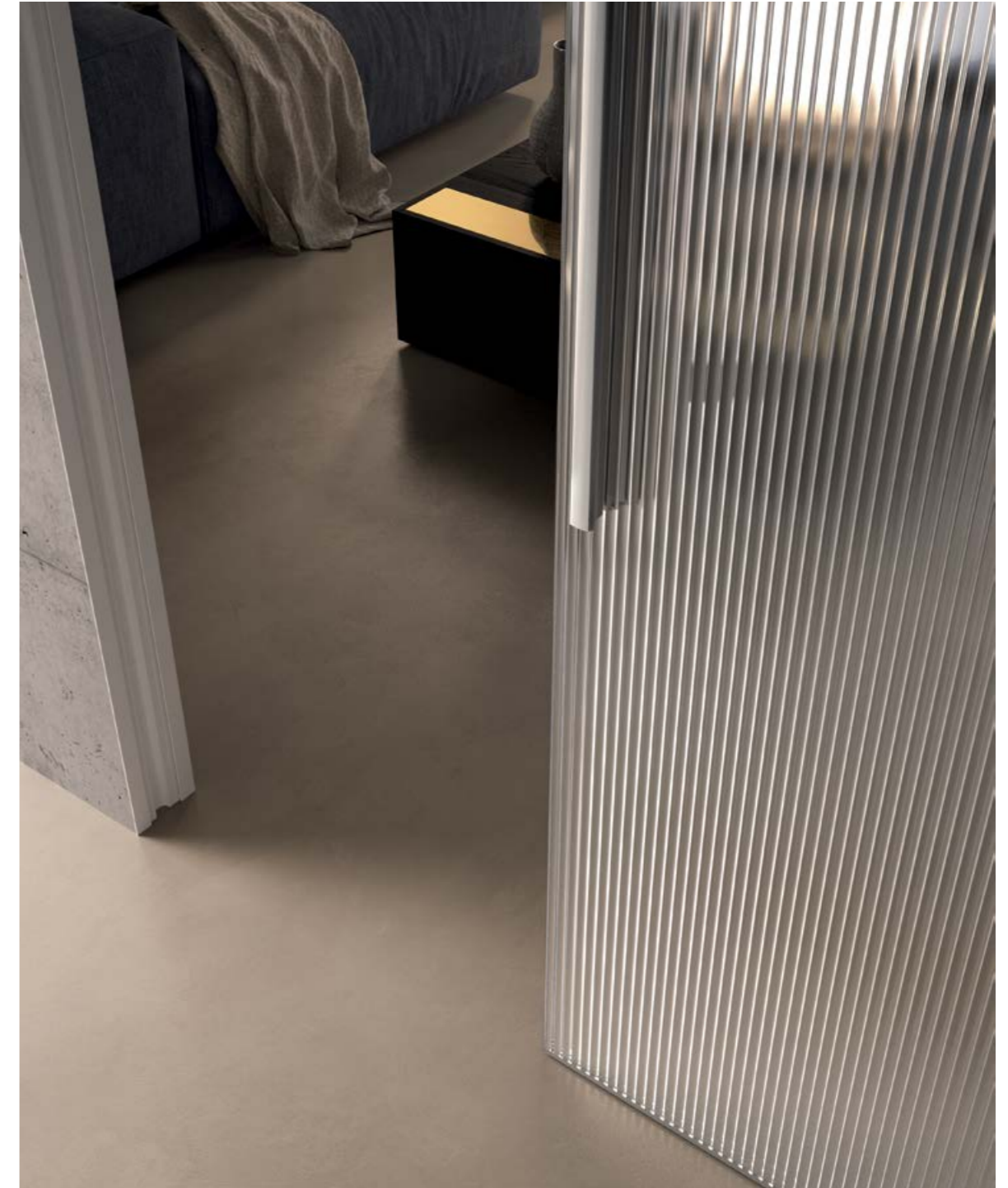

Porta ITV scorrevole interno muro, su telaio Essential, vetro FLUTE, maniglione T540 cromo satinato
ITV interior sliding door on Essential frame, FLUTE glass, T540 large handle satin chrome
Porte ITV coulissante intégrée au mur, sur cadre Essential, vitre FLUTE, grandes poignées T540 chrome satiné
Puerta ITV deslizando en interior de pared, sobre bastidor Essential, vidrio FLUTE, manillones T540 cromo satinado
In der Wand verlaufende Schiebetür ITV mit Essential-Rahmen, Glas FLUTE, große Griffe T540 Chrom satiniert
Раздвижная дверь ITV, встроенная в стену, на раме Essential, стекло FLUTE, ручки T540 сатирированная хромированная



SABBIATO GLITTER FUMÈ

GLITTER SANDBLASTED SMOKE | SABLÉE GLITTER FUMÉE | ARENADO GLITTER AHUMADO | GLITZER-SANDSTRAHLUNG RAUCH | ДЫМЧАТОЕ, МАТИРОВАННОЕ С БЛЕСТКАМИ



Porta 1TV scorrevole interno muro, su telaio Essential, vetro SABBIATO GLITTER FUMÈ, maniglia ad incasso modello Mir

1TV interior sliding door on Essential frame, GLITTER SANDBLASTED SMOKE glass, Mir flush handle

Porte 1TV coulissante intégrée au mur, sur cadre Essential, vitre SABLÉE GLITTER FUMÉE, poignée cuvette modèle Mir

Puerta 1TV deslizando en interior de pared, sobre bastidor Essential, vidrio ARENADO GLITTER AHUMADO, manija encajada modelo Mir

In der Wand verlaufende Schiebetür 1TV mit Essential-Rahmen, Glas GLITZER-SANDSTRAHLUNG RAUCH, eingelassener Türgriff Modell Mir

Раздвижная дверь 1TV, встроенная в стену, на раме Essential, стекло SABBIATO GLITTER FUMÈ (ДЫМЧАТОЕ, МАТИРОВАННОЕ С БЛЕСТКАМИ), врезная ручка модели Mir



SABBIATO GLITTER FUMÈ

SABBIATO GLITTER BRONZO

GLITTER SANDBLASTED BRONZE | SABLÉE GLITTER BRONZE | ARENADO GLITTER BRONCE | GLITZER-SANDSTRAHLUNG BRONZE | БРОНЗА, МАТИРОВАННАЯ С БЛЕСТКАМИ

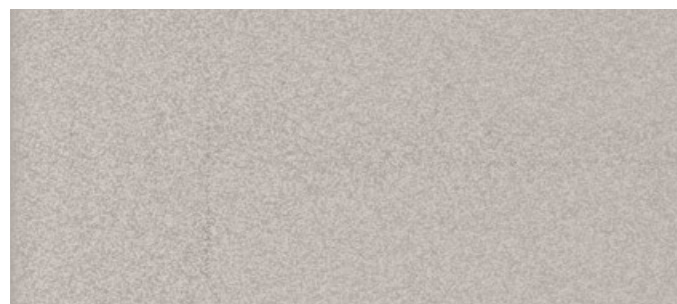

Porta 1TV scorrevole interno muro, su telaio Essential, vetro SABBIATO GLITTER BRONZO, maniglia ad incasso modello Mir

1TV interior sliding door on Essential frame, GLITTER SANDBLASTED BRONZE glass, Mir flush handle

Porte 1TV coulissante intégrée au mur, sur cadre Essential, vitre SABLÉE GLITTER BRONZE, poignée cuvette modèle Mir

Puerta 1TV deslizando en interior de pared, sobre bastidor Essential, vidrio ARENADO GLITTER BRONCE, manija encajada modelo Mir

In der Wand verlaufende Schiebetür 1TV mit Essential-Rahmen, Glas GLITZER-SANDSTRAHLUNG BRONZE, eingelassener Türgriff Modell Mir

Раздвижная дверь 1TV, встроенная в стену, на раме Essential, стекло SABBIATO GLITTER BRONZO (БРОНЗА, МАТИРОВАННАЯ С БЛЕСТКАМИ), врезная ручка модели Mir

SABBIATO GLITTER NEUTRO

NEUTRAL GLITTER SANDBLASTED | SABLÉE GLITTER NEUTRE | ARENADO GLITTER NEUTRO | GLITZER-SANDSTRAHLUNG NEUTRAL | НЕЙТРАЛЬНОЕ, МАТИРОВАННОЕ С БЛЕСТКАМИ

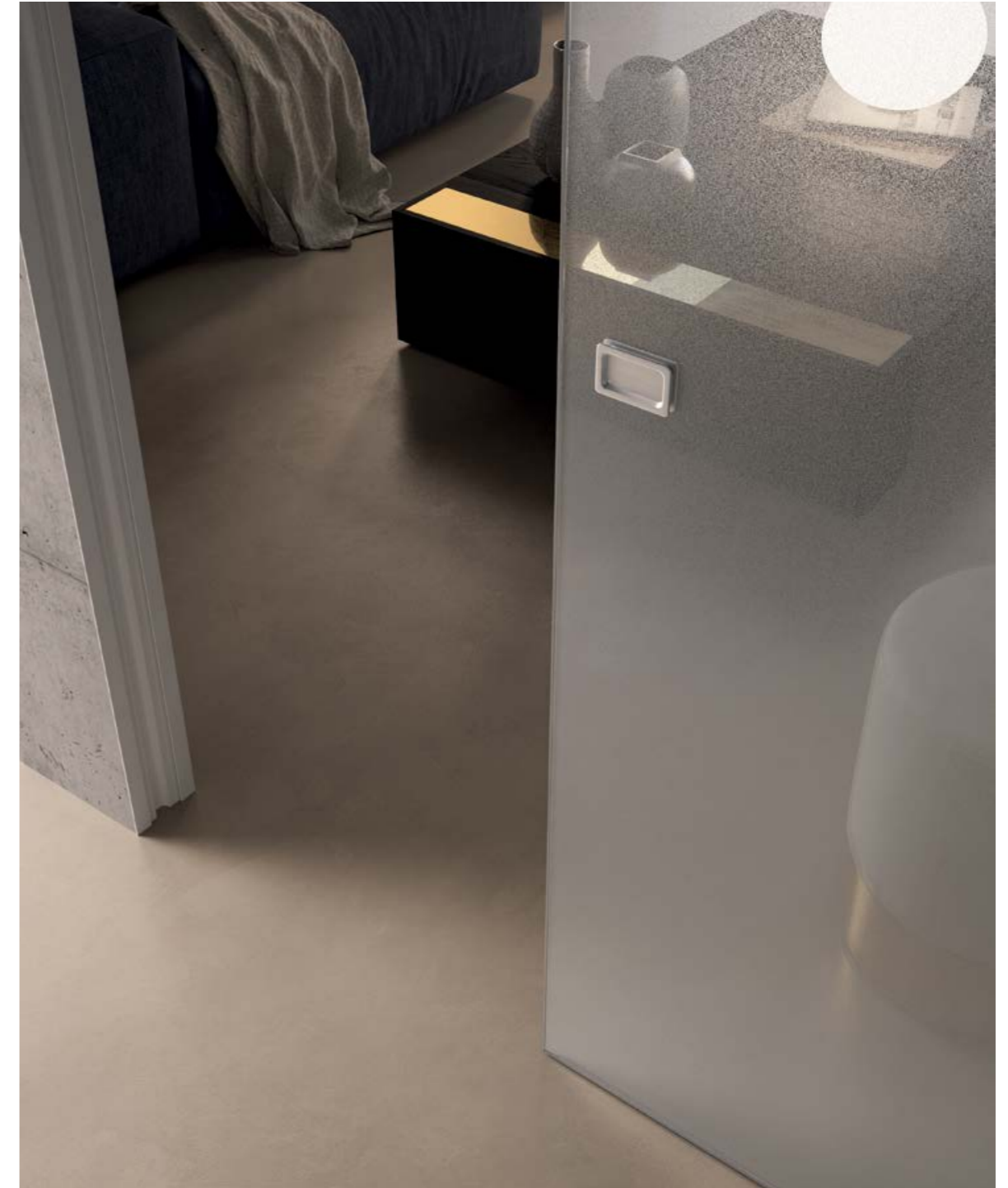

Porta 1TV scorrevole interno muro, su telaio Essential, vetro SABBIATO GLITTER NEUTRO, maniglia ad incasso modello Mir

1TV interior sliding door on Essential frame, NEUTRAL GLITTER SANDBLASTED glass, Mir flush handle

Porte 1TV coulissante intégrée au mur, sur cadre Essential, vitre SABLÉE GLITTER NEUTRE, poignée cuvette modèle Mir

Puerta 1TV deslizando en interior de pared, sobre bastidor Essential, vidrio ARENADO GLITTER NEUTRO, manija encajada modelo Mir

In Mauer integrierte Schiebetür 1TV mit Essential-Rahmen, Glas GLITZER-SANDSTRAHLUNG NEUTRAL, eingelassener Türgriff Modell Mir

Раздвижная дверь 1TV, встроенная в стену, на раме Essential, стекло НЕЙТРАЛЬНОЕ, МАТИРОВАННОЕ С БЛЕСТКАМИ (ДЫМЧАТОЕ, МАТИРОВАННОЕ С БЛЕСТКАМИ), врезная ручка модели Mir

SPECCHIO SUPER-RIFLETTENTE MONOFACCIALE MADRAS (1 LATO RIFLETTENTE)

MONO-FACE SUPER-REFLECTIVE MADRAS MIRROR (ONE REFLECTIVE SIDE) | MIROIR HYPER RÉFLÉCHISSANT MONOFAÇE ESPEJO (UN SEUL CÔTÉ RÉFLÉCHISSANT) | SUPER-REFLECTANTE MONOFAZ MADRÁS (UN LADO REFLECTANTE) | SUPER-REFLEKTIERENDER EINSEITIGER SPIEGEL MADRAS (EINE SEITE REFLEKTIEREND) | ЗЕРКАЛЬНОЕ, ОДНОСТОРОННЕЕ МАДРАС (ОДНА СТОРОНА ОТРАЖАЮЩАЯ)



Porta ITV scorrevole interno muro, su telaio Essential, vetro SPECCHIO SUPER-RIFLETTENTE MONOFACCIALE MADRAS (1 LATO RIFLETTENTE), maniglia ad incasso modello Mir

ITV interior sliding door on Essential frame, MONO-FACE SUPER-REFLECTIVE MADRAS MIRROR (ONE REFLECTIVE SIDE) glass, Mir flush handle
Porte ITV coulissante intégrée au mur, sur cadre Essential, vitre MIROIR HYPER RÉFLÉCHISSANT MONOFAÇE ESPEJO (UN SEUL CÔTÉ RÉFLÉCHISSANT), poignée cuvette modèle Mir

Puerta ITV deslizante en interior de pared, sobre bastidor Essential, vidrio SUPER-REFLECTANTE MONOFAZ MADRÁS (UN LADO REFLECTANTE), manija encajada modelo Mir

In der Wand verlaufende Schiebetür ITV mit Essential-Rahmen, Glas SUPER-REFLEKTIERENDER EINSEITIGER SPIEGEL MADRAS (EINE SEITE REFLEKTIEREND), eingelassener Türgriff Modell Mir

Раздвижная дверь 1TV, встроенная в стену, на раме Essential, стекло ЗЕРКАЛЬНОЕ, ОДНОСТОРОННЕЕ МАДРАС (ОДНА СТОРОНА ОТРАЖАЮЩАЯ) (ЗЕРКАЛЬНОЕ, ОДНОСТОРОННЕЕ МАДРАС), врезная ручка модели Mir

SPECCHIO SUPER-RIFLETTENTE BIFACCIALE TRASPARENTE (2 LATI RIFLETTENTI)

DOUBLE-FACE SUPER-REFLECTIVE TRANSPARENT MIRROR (TWO REFLECTIVE SIDES) | MIROIR HYPER RÉFLÉCHISSANT BIFACE TRANSPARENT (LES DEUX CÔTÉS RÉFLÉCHISSANTS) | ESPEJO SUPER-REFLECTANTE BIFAZ MADRÁS (DOS LADOS REFLECTANTES) | SUPER-REFLEKTIERENDER ZWEISEITIGER SPIEGEL TRANSPARENT (ZWEI SEITEN REFLEKTIEREND) | ЗЕРКАЛЬНОЕ, ДВУСТОРОННЕЕ, ПРОЗРАЧНОЕ (ОБЕ СТОРОНЫ ОТРАЖАЮЩИЕ)



Porta ITV scorrevole interno muro, su telaio Essential, vetro SPECCHIO SUPER-RIFLETTENTE BIFACCIALE TRASPARENTE (2 LATI RIFLETTENTI), maniglia ad incasso modello Mir

ITV interior sliding door on Essential frame, DOUBLE-FACE SUPER-REFLECTIVE TRANSPARENT MIRROR (TWO REFLECTIVE SIDES) glass, Mir flush handle
Porte ITV coulissante intégrée au mur, sur cadre Essential, vitre MIROIR HYPER RÉFLÉCHISSANT BIFACE TRANSPARENT (LES DEUX CÔTÉS RÉFLÉCHISSANTS), poignée cuvette modèle Mir

Puerta ITV deslizante en interior de pared, sobre bastidor Essential, vidrio ESPEJO SUPER-REFLECTANTE BIFAZ MADRÁS (DOS LADOS REFLECTANTES), manija encajada modelo Mir

In der Wand verlaufende Schiebetür ITV mit Essential-Rahmen, Glas SUPER-REFLEKTIERENDER ZWEISEITIGER SPIEGEL TRANSPARENT (ZWEI SEITEN REFLEKTIEREND), eingelassener Türgriff Modell Mir

Раздвижная дверь 1TV, встроенная в стену, на раме Essential, стекло ЗЕРКАЛЬНОЕ, ДВУСТОРОННЕЕ, ПРОЗРАЧНОЕ (ОБЕ СТОРОНЫ ОТРАЖАЮЩИЕ) (ЗЕРКАЛЬНОЕ, ДВУСТОРОННЕЕ, ПРОЗРАЧНОЕ), врезная ручка модели Mir

COLORATO CLASSIC GREEN MADRAS

CLASSIC GREEN COLOUR MADRAS | COLORIS CLASSIC GREEN MADRAS | COLOR CLASSIC GREEN MADRÁS | CLASSIC GREEN VERFÜGBAR MADRAS | КЛАССИЧЕСКОМ ЗЕЛЕНОМ МАДРАС



Porta ITV scorrevole interno muro, su telaio Essential, vetro COLORATO CLASSIC GREEN MADRAS, maniglia ad incasso modello Mir

ITV interior sliding door on Essential frame, CLASSIC GREEN COLOUR MADRAS glass, Mir flush handle
Porte ITV coulissante intégrée au mur, sur cadre Essential, vitre COLORIS CLASSIC GREEN MADRAS, poignée cuvette modèle Mir

Puerta ITV deslizando en interior de pared, sobre bastidor Essential, vidrio COLOR CLASSIC GREEN MADRÁS, manija encajada modelo Mir

In der Wand verlaufende Schiebetür ITV mit Essential-Rahmen, Glas CLASSIC GREEN VERFÜGBAR MADRAS, eingelassener Türgriff Modell Mir

Раздвижная дверь 1TV, встроенная в стену, на раме Essential, стекло КЛАССИЧЕСКОМ ЗЕЛЕНОМ МАДРАС (ЗЕРКАЛЬНОЕ, ОДНОСТОРОННЕЕ МАДРАС), врезная ручка модели Mir

COLORATO CLASSIC GREEN

CLASSIC GREEN COLOUR | COLORIS CLASSIC GREEN | COLOR CLASSIC GREEN | CLASSIC GREEN VERFÜGBAR | КЛАССИЧЕСКОМ ЗЕЛЕНОМ



Porta ITV scorrevole interno muro, su telaio Essential, vetro COLORATO CLASSIC GREEN, maniglia ad incasso modello Mir

ITV interior sliding door on Essential frame, CLASSIC GREEN COLOUR glass, Mir flush handle
Porte ITV coulissante intégrée au mur, sur cadre Essential, vitre COLORIS CLASSIC GREEN, poignée cuvette modèle Mir

Puerta ITV deslizando en interior de pared, sobre bastidor Essential, vidrio COLOR CLASSIC GREEN, manija encajada modelo Mir

In der Wand verlaufende Schiebetür ITV mit Essential-Rahmen, Glas CLASSIC GREEN VERFÜGBAR, eingelassener Türgriff Modell Mir

Раздвижная дверь 1TV, встроенная в стену, на раме Essential, стекло КЛАССИЧЕСКОМ ЗЕЛЕНОМ (ЗЕРКАЛЬНОЕ, ДВУСТОРОННЕЕ, ПРОЗРАЧНОЕ), врезная ручка модели Mir

SISTEMI INTEGRATI DI APPLICAZIONI DEI VETRI DEL GRUPPO GAROFOLI

Il Gruppo Garofoli arricchisce la Collezione "Emozioni di Vetro" proponendo Porte (sistemi a battente e sistemi scorrevoli), Top, Pareti Continue, Cabine Doccia e Boiserie in vetro con effetto marmo o in vetro trasparente (tutto-vetro).

INTEGRATED SYSTEMS OF GLASS APPLICATIONS FROM THE GAROFOLI GROUP
The Garofoli Group has enriched the "Glass Emotions" Collection with Doors (hinged and sliding systems), Tops, Continuous Walls, Shower Stalls and Glass Panelling with marble effect or transparent glass (all-glass).

SYSTÈMES INTÉGRÉS D'APPLICATIONS DES VERRES DU GROUPE GAROFOLI
Le Groupe Garofoli enrichit la Collection "Emozioni di Vetro" en proposant des Portes (systèmes à battant et systèmes coulissants), Tops, Cloisons continues, Cabines de Douche et Boiseries en verre avec effet marbre ou en verre transparent (tout en verre).

SISTEMAS INTEGRADOS DE APLICACIONES DE LOS VIDRIOS DEL GRUPO GAROFOLI
El Grupo Garofoli enriquece la Colección "Emociones de Vidrio" proponiendo puertas (sistemas de hoja batiente y sistemas deslizantes), tapas, paredes continuas, cabinas de ducha y boiserie en vidrio con efecto mármol o en vidrio transparente (todo vidrio).

INTEGRIERTE VERGLASUNGSSYSTEME DER GAROFOLI-GRUPPE
Die Gruppe Garofoli erweitert die Kollektion „Emotionen in Glas“ mit Türen (Flügel- und Schiebessysteme), Auflageflächen, durchgehenden Wänden, Duschkabinen und Glastäfelungen in Marmor- oder Klarglasoptik (durchgehendes Glas).

ИНТЕГРИРОВАННЫЕ СИСТЕМЫ С ИСПОЛЬЗОВАНИЕМ СТЕКЛА ГРУППЫ GAROFOLI
Группа Garofoli расширила коллекцию «Эффекты стекла» и теперь предлагает двери (распашные и раздвижные), стеклянные перегородки и мебельное стекло, душевые кабины из прозрачного стекла или стекла, имитирующего мрамор.

Porte:
- sistemi a battente
- sistemi scorrevoli

Pareti continue
Boiserie

Boiserie

Cabine doccia

Doors:
- Swinging systems
- Sliding systems

Continuous walls

Panelling

Shower stalls

Portes :
- systèmes à battant
- systèmes coulissants

Cloisons continues

Boiseries

Cabines de douche

Puertas:
- sistemas de hoja
batiente
- sistemas deslizantes

Paredes continuas

Boiserie

Cabinas de ducha

Türen:
- Flügelsysteme
- Schiebessysteme

Durchgehende
Wände

Täfelungen

Duschkabinen

Двери:
- распашные
- раздвижные

Стеклянные
перегородки и
стеновые панели

Мебельное стекло

Душевые кабины

SISTEMI A BATTENTE

Le Porte a battente ITV si compongono dei Vetri del Gruppo Garofoli. In base alle diverse esigenze architettoniche, possono essere composte con due tipologie di telaio: con Pivot autoportante a pavimento e soffitto o con telaio a parete.

SWINGING SYSTEMS

ITV swing doors are made with Garofoli Group Glass. Depending on the different architectural needs, they can be made with two different frames: with self-supporting Pivot on the floor and ceiling or with a wall frame.

SYSTÈMES À BATTANT

Les Portes à battant ITV sont réalisées avec les Verres du Groupe Garofoli. Elles peuvent être composées avec deux types de cadres, en fonction des différentes exigences architecturales : avec Pivot autoporteur au sol et au plafond ou avec cadre mural. approcher très près pour vous y observer, dans certaines conditions de lumière.

SISTEMAS DE HOJA BATIENDE

Las puertas de hoja batiente ITV están hechas con los vidrios del Grupo Garofoli. En función de las distintas necesidades arquitectónicas, pueden formarse con dos tipos de bastidor: con Pivot autoportante de suelo y de techo o con bastidor de pared.

FLÜGELSYSTEME

Die Flügeltüren ITV bestehen aus Glasscheiben der Garofoli-Gruppe. Je nach den unterschiedlichen architektonischen Anforderungen können sie mit zwei Rahmenarten zusammengesetzt werden: Mit freistehender Boden- und Deckendrehplatte oder mit Wandrahmen.

РАСПАШНЫЕ ДВЕРИ

Распашные двери ITV изготавливаются из стекла группы Garofoli. В зависимости от архитектурных решений двери могут быть двух типов: безрамные, с поворотными петлями на полу и потолке, и рамные.



1TV A BILICO (PIVOT)

1TV BASCULE (PIVOT) | 1TV À BASCULE (PIVOT) | 1TV BASCULANTE (PIVOT) | SCHWENKTÜR 1TV (DREHPUNKT) | 1TV БЕЗРАМНАЯ



Cerniera pivotante con installazione laterale
Pivoting hinge with side installation
Charnière pivotante avec installation latérale
Bisagra pivotante con instalación lateral
Drehscharnier mit seitlicher Installation
С поворотными петлями по углам

1TV A BILICO (PIVOT)

1TV BASCULE (PIVOT) | 1TV À BASCULE (PIVOT) | 1TV BASCULANTE (PIVOT) | SCHWENKTÜR 1TV (DREHPUNKT) | 1TV БЕЗРАМНАЯ

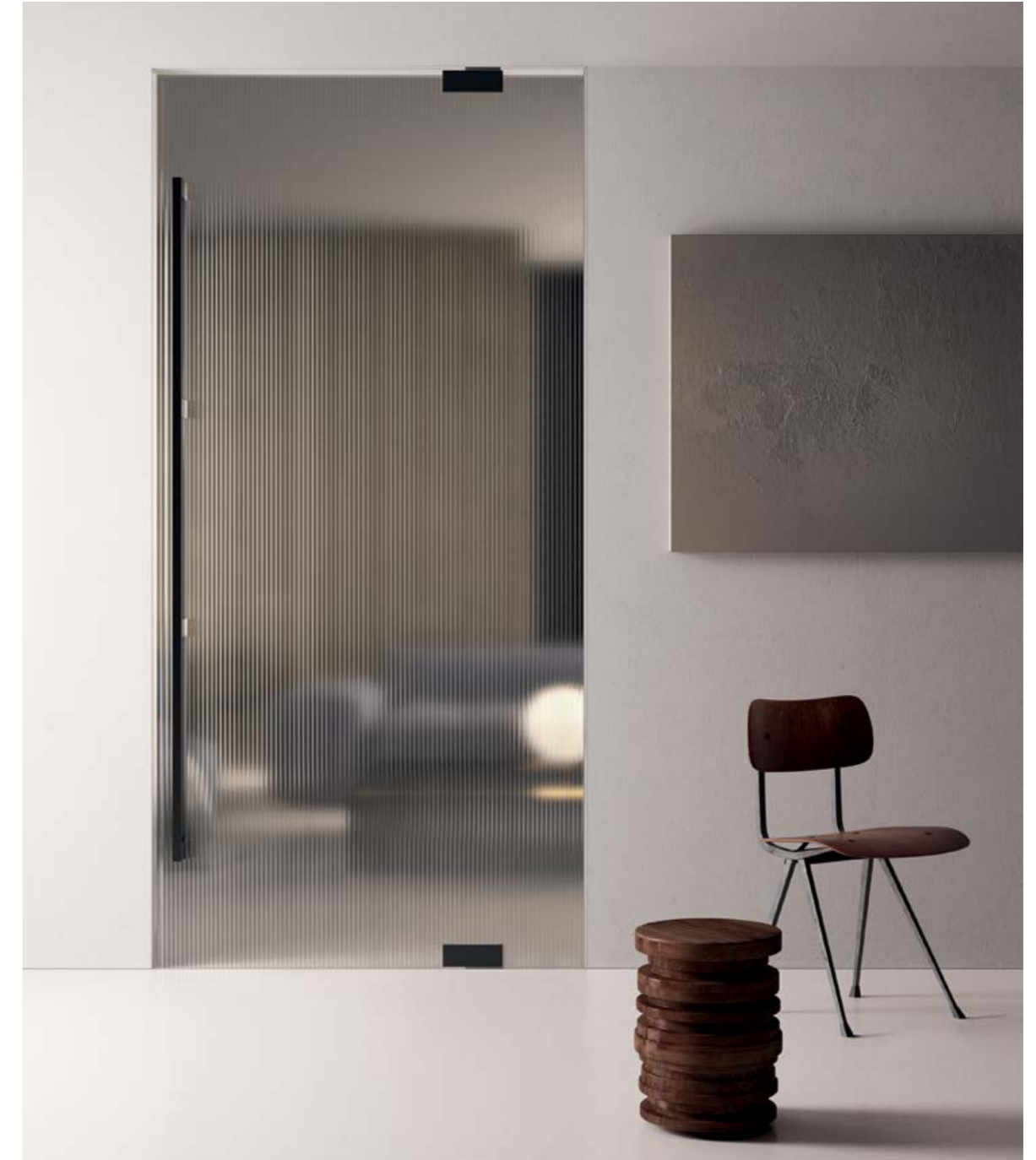

Cerniera pivotante con installazione decentrata
Pivoting hinge with offset installation
Charnière pivotante avec installation décentrée
Bisagra pivotante con instalación descentralizada
Drehscharnier mit dezentraler Installation
С поворотными петлями, смещенными от края

1TV FILOMURO 2019

1TV FILOMURO 2019 | 1TV FILOMURO 2019 | 1TV FILOMURO 2019 | 1TV FILOMURO 2019 | 1TV FILOMURO 2019



Porta 1TV Filomuro 2019 a battente con telaio e cerniere a parete
Filomuro 2019 swinging 1TV door with frame and wall hinges
Porte 1TV Filomuro 2019 à battant avec cadre et charnières murales
Puerta 1TV Filomuro 2019 de hoja batiente con bastidor y bisagras de pared
Flügeltür 1TV Filomuro 2019 mit Rahmen und Wandscharnieren
Распашная дверь 1TV Filomuro 2019 с рамой и традиционными петлями

1TV FILOMURO 2019



SISTEMI SCORREVOLI

Il Gruppo Garofoli propone 5 diversi binari per le porte Ante a vetro scorrevoli 1TV: Batik, Nano, Filomuro Wall, Trio e Roller.

SLIDING SYSTEMS

The Garofoli Group offers 5 different tracks for 1TV sliding glass doors: Batik, Nano, Filomuro Wall, Trio and Roller.

SYSTÈMES COULISSANTS

Le Groupe Garofoli propose 5 différents rails pour les portes coulissantes en verre 1TV : Batik, Nano, Filomuro Wall, Trio et Roller.

SISTEMAS DESLIZANTES

El Grupo Garofoli propone 5 ralles distintos para las puertas de hoja de vidrio deslizantes 1TV: Batik, Nano, Filomuro Wall, Trio y Roller.

SCHIEBESYSTEME

Die Garofoli-Gruppe bietet 5 verschiedene Schienen für die Schiebetüren 1TV an: Batik, Nano, Filomuro Wall, Trio und Roller.

РАЗДВИЖНЫЕ

Группа Garofoli предлагает 5 разных типов направляющих для раздвижных стеклянных дверей 1TV: Batik, Nano, Filomuro Wall, Trio и Roller.

Porta scorrevole con binario Batik

Sliding door with Batik track

Porte coulissante avec rail Batik

Puerta deslizante con rail Batik

Schiebetür mit Schiene Batik

Раздвижная дверь с направляющей типа Batik

BINARIO NANO

NANO TRACK | RAIL NANO | RAÍL NANO | SCHIENE NANO | НАПРАВЛЯЮЩАЯ NANO



Porta scorrevole con binario Nano
Sliding door with Nano track
Porte coulissante avec rail Nano
Puerta deslizante con rail Nano
Schiebetür mit Schiene Nano
Раздвижная дверь с направляющей типа Nano

BINARIO NANO





Porta scorrevole con binario Filomuro Wall
Sliding door with Filomuro Wall track
Porte coulissante avec rail Filomuro Wall
Puerta deslizante con rail Filomuro Wall
Schiebetür mit Schiene Filomuro Wall
Раздвижная дверь с направляющей типа Filomuro Wall

BINARIO TRIO

TRIO TRACK | RAIL TRIO | RAÍL TRIO | SCHIENE TRIO | НАПРАВЛЯЮЩАЯ TRIO



Porta scorrevole con binario Trio
Sliding door with Trio track
Porte coulissante avec rail Trio
Puerta deslizante con rail Trio
Schiebetür mit Schiene Trio
Раздвижная дверь с направляющей типа Trio





BINARIO ROLLER

BINARIO ROLLER

ROLLER TRACK | RAIL ROLLER | RAÍL ROLLER | SCHIENE ROLLER | НАПРАВЛЯЮЩАЯ ROLLER



Porta scorrevole con binario Roller
Sliding door with Roller track
Porte coulissante avec rail Roller
Puerta deslizante con rail Roller
Schiebetür mit Schiene Roller
Раздвижная дверь с направляющей типа Roller

PARETI VETRATE FISSE E CONTINUE

I Vetri del Gruppo Garofoli possono comporre anche sistemi vetrati "tutto-vetro", caratterizzati da ante vetrate fisse a tutta altezza e da Porte ITV (scorrevoli o a battente) accostate tra loro, adatti per dividere la zona lavoro o per creare spazi acusticamente isolati, ma in continuità visiva con l'ambiente circostante. I vetri a tutta altezza sono separati uno dall'altro solo da una piccola guarnizione silicónica trasparente: questo tipo di assemblaggio consente la realizzazione di angoli tuttovetro che non necessitano di alcun telaio strutturale.

FIXED AND CONTINUOUS GLASS WALLS

Garofoli Group glass sheets can also be used to make "all-glass" mixed systems consisting of fixed full-height glass walls and ITV doors (sliding or swing), suitable for dividing work areas or for creating spaces that are acoustically insulated but visually open. Full-height glass sheets are separated only by a small transparent silicone seal. This type of assembly allows the creation of all-glass corners that don't require any structural frame.

CLOISONS VITRÉES FIXES ET CONTINUES

Les Verres du Groupe Garofoli permettent également de composer des systèmes vitrés "tout en verre", caractérisés par des portes vitrées fixes sur toute la hauteur et par des portes ITV (coulissantes ou à battant) mises côte à côte, adaptés pour diviser la zone de travail ou pour créer des espaces isolés phoniquement, tout en maintenant la continuité visuelle avec l'espace environnant. Les vitres sur toute la hauteur ne sont séparées entre elles que par un petit joint en silicone transparent : ce type d'assemblage permet de réaliser des angles tout en verre pour lesquels aucun cadre structurel n'est nécessaire.

PAREDES ACRISTALADAS FIJAS Y CONTINUAS

Los Vidrios del Grupo Garofoli pueden formar también sistemas acristalados "todo-vidrio", caracterizados por hojas de vidrio fijas de altura completa y por puertas ITV (deslizantes o de hoja batiente) adyacentes entre sí, idóneas para dividir la zona de trabajo o para crear espacios acústicamente aislados, pero que ofrecen continuidad visual con el espacio en torno. Los vidrios de altura completa están separados entre sí solo por una pequeña junta de silicona transparente: este tipo de montaje permite la realización de esquinas todo vidrio que no requieren de ningún tipo de bastidor estructural.

FESTE UND DURCHGEHENDE GLASWÄNDE

Die Scheiben der Garofoli-Gruppe können auch zu verglasten „Ganzglas“-Systemen kombiniert werden, die durch miteinander verbundene, deckenhohe, feste Glasfenster und Türen ITV (Schiebe- oder Flügel Türen) gebildet werden, die geeignet sind, um den Arbeitsbereich zu teilen oder schallisolierte Räume zu schaffen, aber dennoch den Sichtkontakt mit der Umgebung zu wahren. Die Glasscheiben in voller Höhe sind nur durch eine kleine, transparente Silikonichtung voneinander getrennt: Diese Montageform ermöglicht auch die Realisierung von Ecken, die keinen strukturellen Rahmen benötigen.

СТЕКЛЯННЫЕ СТЕНЫ И ПЕРЕГОРОДКИ

Стекла группы Garofoli могут использоваться для сплошного остекления, состоящего из полновысотных стационарных стеклянных перегородок и дверей Porte ITV (раздвижных или распашных), komponуемых друг с другом для разделения рабочей зоны, защиты от шума и т.п., но с сохранением визуальной целостности пространства. Полновысотные стеклянные перегородки стыкуются друг с другом при помощи тонкого прозрачного силиконового уплотнения. Данный способ монтажа позволяет создавать полностью стеклянные углы, не требующие конструктивного усиления.





Porta tuttovetro 1TV con cerniere pivottanti nere e porta tuttovetro 1TV scorrevole.
Pareti fisse in vetro con profili di bloccaggio superiore e inferiore neri.
1TV all-glass door with black pivoting hinges and 1TV all-glass sliding door.
Fixed glass walls with black upper and lower locking strips.
Porte "tout en verre" 1TV avec charnières pivotantes noires et porte "tout en verre" 1TV coulissante.
Cloisons fixes en verre avec profils de blocage supérieur et inférieur noirs.
Puerta todo vidrio 1TV con bisagras pivotantes negras y puerta todo vidrio 1TV deslizante.
Paredes fijas de vidrio con perfiles de bloqueo superior e inferior negros.
Vollglastür 1TV mit schwarzen Drehscharnieren und Ganzglas-Schiebetür 1TV.
Feste Glaswände mit schwarzen oberen und unteren Befestigungsprofilen.
Стеклопанельная дверь 1TV с черными поворотными петлями и раздвижная стеклянная дверь 1TV.
Стационарные стеклянные перегородки с черными крепежными профилями снизу и сверху.

BOISERIE E TOP BOX IN VETRO EFFETTO MARMO

I vetri del Gruppo Garofoli sono disponibili anche per l'installazione a parete e come top nei box del catalogo Ambienti Garofoli. In questo esempio i vetri serigrafati riproducono fedelmente la materia dei marmi "Nero Marquina" e "Borghini Grey". L'effetto è estremamente realistico in quanto la texture del marmo è a grandezza naturale e ad alta definizione. Queste caratteristiche lo rendono quasi indistinguibile dalla originale roccia calcarea.

MARBLE-EFFECT GLASS PANNELLING AND BOX TOPS

Glass from the Garofoli Group is also available for use as walls and as tops for boxes from the Garofoli Environments catalogue. In this example, screen-printed glass faithfully reproduces the look of "Nero Marquina" and "Borghini Grey" marbles. The effect is extremely realistic as the texture of the marble is life-size and high-definition. These characteristics make it almost indistinguishable from the original stone.

BOISERIES ET DESSUS DE MEUBLES EN VERRE EFFET MARBRE

Les verres du Groupe Garofoli sont également disponibles pour une installation murale et comme plateau sur les meubles de rangement du catalogue Ambienti Garofoli. Dans cet exemple, les verres sérigraphiés reproduisent fidèlement la matière des marbres « Noir Marquina » et « Gris Borghini ». L'effet est extrêmement réaliste étant donné que la texture du marbre est représentée grandeur nature et en haute définition. Grâce à ces caractéristiques, il est quasiment impossible de le différencier de la roche calcaire d'origine.

BOISERIE Y TAPA DE CAJA EN VIDRIO EFECTO MÁRMOL

Los vidrios del Grupo Garofoli están disponibles también para la instalación en pared y como tapa en las cajas del catálogo Ambienti Garofoli. En este ejemplo los vidrios serigrafados reproducen fielmente la materia de los mármoles "Negro Marquina" y "Borghini Grey". El efecto es extremadamente realista, ya que la textura del mármol es de tamaño natural y de alta definición. Estas características hacen que prácticamente no pueda distinguirse de la roca calcárea original.

TÄFELUNGEN UND MÖBELAUFLAGEN AUS GLAS IN MARMOROPTIK

Die Glasscheiben der Garofoli-Gruppe sind auch für die Wandmontage und als Auflagen für die Aufbewahrungsmöbel aus dem Einrichtungskatalog von Garofoli erhältlich. In diesem Beispiel geben die serigraphierten Glasscheiben die Textur der Marmorarten „Nero Marquina“ und „Borghini Grey“ originalgetreu wieder. Der Effekt ist extrem realistisch, da die Struktur des Marmors in Naturgröße und hoher Auflösung gestaltet ist. Aufgrund dieser Eigenschaften unterscheiden sie sich kaum vom ursprünglichen Kalkstein.

ОТДЕЛОЧНОЕ СТЕКЛО, ИМИТИРУЮЩЕЕ МРАМОР

Стекла группы Garofoli также можно устанавливать на стены и в качестве столешниц для тумб из каталога Ambienti Garofoli. На этом примере показано стекло с узором «шелкография», точно воспроизводящее текстуру мрамора марок «Nero Marquina» и «Borghini Grey». Высокое разрешение и натуральные размеры узоров создают максимально реалистичный эффект. Внешне стекло практически неотличимо от мрамора.



VETRO MARMO NERO MARQUINA

BOISERIE E TOP BOX IN VETRO EFFETTO MARMO

MARBLE-EFFECT GLASS PANNELLING AND BOX TOPS | BOISERIES ET DESSUS DE MEUBLES EN VERRE EFFET MARBRE | BOISERIE Y TAPA DE CAJA EN VIDRIO EFECTO MÁRMOL
TÄFELUNGEN UND MÖBELAUFLAGEN AUS GLAS IN MARMOROPTIK | ОТДЕЛОЧНОЕ СТЕКЛО, ИМИТИРУЮЩЕЕ МРАМОР



**Boiserie e Top Box in vetro effetto Marmo Nero Marquina.
Parquet Platinum Selection e ante Box Rovere Ice.**

"Black Marquina marble-effect glass Panelling and Box Tops.
Platinum Selection parquet and Ice Oak Box doors."

"Boiseries et Dessus de Meuble en verre effet Marbre Noir Marquina.
Parquet Platinum Selection et portes Meuble finition Chêne Ice."

"Boiserie y tapa de caja en vidrio efecto mármol Negro Marquina.
Parquet Platinum Selection y puertas de caja Roble Ice."

"Täfelungen und Möbelaufgaben in Marmoroptik „Nero Marquina“.
Platinum-Parquet Selection und Möbeltür in geister Eiche."

Отделка стен и мебели стеклом, имитирующим мрамор «Nero Marquina»
Паркет Platinum Selection и дверцы комода в отделке «ледяной дуб»

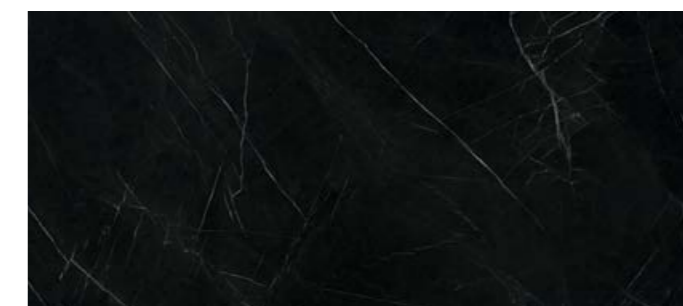

BOISERIE E TOP BOX IN VETRO EFFETTO MARMO

MARBLE-EFFECT GLASS PANNELLING AND BOX TOPS | BOISERIES ET DESSUS DE MEUBLES EN VERRE EFFET MARBRE | BOISERIE Y TAPA DE CAJA EN VIDRIO EFECTO MÁRMOL
TÄFELUNGEN UND MÖBELAUFLAGEN AUS GLAS IN MARMOROPTIK | ОТДЕЛОЧНОЕ СТЕКЛО, ИМИТИРУЮЩЕЕ МРАМОР



Porta collezione Glike modello Blade vetro marmo Borghini Grey, profili in alluminio neri, maniglia Timeless nera.
Parquet Platinum Rovere Laccato Bianco a poro aperto. Rivestimento parete in vetro Marmo Bianco

G-Like collection door, Blade model, Borghini Grey marble glass, black aluminium profiles, black Timeless handle. Open-pore White lacquered oak Platinum parquet. White Marble glass wall covering

Porte collection Glike modèle Blade verre marbre Gris Borghini, profils en aluminium noirs, poignée Timeless noire.
Parquet Platinum Chêne Laqué Blanc à pores ouverts. Revêtement mural en verre Marbre Blanc.

Puerta colección Glike modelo Blade vidrio mármol Borghini Grey, perfiles en aluminio negros, manija Timeless negra.
Parquet Platinum en roble lacado blanco de poro abierto. Revestimiento de pared en vidrio Mármol Blanco

Türkollection Glike, Modell Blade aus Glas in Marmoroptik Borghini Grey, schwarze Aluminiumprofile, schwarze Türklinke
Timeless. Platinum-Parkett in offenporiger, weiß lackierter Eiche. Wandverkleidung aus Glas in weißer Marmoroptik

Дверь модели Blade из коллекции Glike. Стекло под мрамор «Borghini Grey», черный алюминиевый профиль, черная ручка Timeless. Паркет Platinum, белый дуб, покрытый дышащим лаком. Стены — стекло, имитирующее белый мрамор

VETRO MARMO BORGHINI GREY





BOISERIE E TOP BOX IN VETRO EFFETTO MARMO

MARBLE-EFFECT GLASS PANNELLING AND BOX TOPS | BOISERIES ET DESSUS DE MEUBLES EN VERRE EFFET MARBRE | BOISERIE Y TAPA DE CAJA EN VIDRIO EFECTO MÁRMOL
TÄFELUNGEN UND MÖBELAUFLAGEN AUS GLAS IN MARMOROPTIK | ОТДЕЛОЧНОЕ СТЕКЛО, ИМИТИРУЮЩЕЕ МРАМОР



Box in Rovere Nero Profondo con top in marmo Borghini Grey, parquet Premium
Rovere Nero Profondo, porta Biglass modello Horizon
Dark Black Oak box with Borghini Grey marble top, Dark Black Oak Premium parquet, Biglass
door, Horizon model
Meuble en Chêne Noir Profond avec plan en marbre Gris Borghini, parquet Premium Chêne
Noir Profond, porte Biglass modèle Horizon
Caja de roble Negro Profundo con tapa de mármol Borghini Grey, parquet Premium Roble
Negro Profundo, puerta Biglass modelo Horizon
Möbel in tiefschwarzer Eiche mit Auflage in Marmoroptik Borghini Grey, Premium-Parkett in
tiefschwarzer Eiche, Tür Biglass, Modell Horizon
Комод с отделкой «дуб глубокого черного цвета», верхняя крышка под мрамор «Borghini
Grey», паркет Premium «дуб глубокого черного цвета», дверь Biglass модели Horizon



CABINE DOCCIA

I Vetri del Gruppo Garofoli possono comporre anche Box Doccia "tutto-vetro". Caratterizzati da telai a soffitto, a sbalzo o autoportanti e da pareti vetrate fisse e da Porte scorrevoli o a battente 1TV, i Box Doccia Garofoli consentono di ottenere soluzioni personalizzate e in coordinato con tutta la gamma vetri del Gruppo.

SHOWER STALLS

Garofoli Group Glass can also be used to make "all-glass" Shower Stalls. With ceiling-height, projecting or self-supporting frames and fixed glass walls and 1TV sliding or swing doors, Garofoli Shower Stalls allow you to create customised solutions coordinated with the whole range of glass offered by the Group.

CABINES DE DOUCHE

Les Verres du Groupe Garofoli participent également à la composition des Cabines de Douche "tout en verre". Caractérisés par des cadres au plafond, en saillie ou autoportants et par des cloisons vitrées fixes et des Portes coulissantes ou à battant 1TV, les Cabines de Douche Garofoli permettent d'offrir des solutions personnalisées et coordonnées à toute la gamme des verres du Groupe.

CABINAS DE DUCHA

Los vidrios del Grupo Garofoli pueden formar también cabinas de ducha "todo-vidrio". Caracterizados por bastidores de techo, en voladizo o autoportantes y por paredes acristaladas fijas y por puertas deslizantes o de hoja batiente 1TV, las Cabinas de ducha Garofoli permiten obtener soluciones personalizadas y en coordinación con toda la gama de vidrios del Grupo.

DUSCHKABINEN

Aus den Scheiben der Garofoli-Gruppe können auch „Ganzglas“-Duschboxen zusammengestellt werden. Mit Decken-, Überhang- oder freistehenden Rahmen und festen Glaswänden sowie Schiebe- oder Flügeltüren 1TV ermöglichen die Duschkabinen von Garofoli maßgeschneiderte Lösungen, die mit dem gesamten Glassortiment der Gruppe abgestimmt sind.

ДУШЕВЫЕ КАБИНЫ

Стекла группы Garofoli могут использоваться для сплошного остекления душевых кабин. Благодаря различной высоте, возможности облицовки и прочности материала, с помощью стеклянных перегородок, распашных и раздвижных дверей 1TV и всей гаммы декоративного стекла группы Garofoli можно создавать практически любые душевые кабины.



Box doccia KIT D - Muro / Muro.

Shower stall KIT D - Wall / Wall.

Cabine de douche KIT D - Mur / Mur.

Cabina de ducha KIT D - Pared / Pared.

Duschkabine KIT D - Wand / Wand.

Душевая кабина, комплект D - Стена / Стена.

CABINE DOCCIA

SHOWER STALLS | CABINES DE DOUCHE | CABINAS DE DUCHA | DUSCHKABINEN | ДУШЕВЫЕ КАБИНЫ



Box doccia KIT A - Muro / Aria.
Shower stall KIT A - Wall / Air.
Cabine de douche KIT A - Mur / Air.
Cabina de ducha KIT A - Pared / Aire.
Duschkabine KIT A - Wand / Freistehend.
Душевая кабина, комплект А - Стена / Воздух.



Box doccia KIT 2 - Muro / Vetro.
Shower stall KIT 2 - Wall / Glass.
Cabine de douche KIT 2 - Mur / Verre.
Cabina ducha KIT 2 - Pared / Vidrio.
Duschkabine KIT 2 - Wand / Glas.
Душевая кабина, комплект 2 - Стена / Стекло.

INCISIONI ED ACIDATURE

ACID ETCHINGS | GRAVURES ET CORRODAGES | INCISIONES Y MATEADOS AL ÁCIDO | GRAVUREN UND ÄTZUNGEN | ГРАВИРОВКА И ТРАВЛЕНИЕМ



FILI BASE MADRAS DECORO ACIDATO
MADRAS FILI BASE WITH ACID ETCH DECORATION
CROSSING AVEC BASE MADRAS DESIGN DÉPOLI
FILI BASE MADRÁS MOTIVO MATEADO AL ÁCIDO
FILI MIT MADRAS-GRUNDLAGE, GEÄTZTES DEKOR
ЛЕНТЫ, МАДРАС, ТРАВЛЕННЫЙ УЗОР



FILI BASE TRASPARENTE DECORO ACIDATO
TRANSPARENT FILI BASE WITH ACID ETCH DECORATION
FILI AVEC BASE TRASPARENTE DESIGN DÉPOLI
FILI BASE TRASPARENTE MOTIVO MATEADO AL ÁCIDO
FILI MIT TRANSPARENTER GRUNDLAGE, GEÄTZTES DEKOR
ЛЕНТЫ, МАДРАС, ПРОЗРАЧНОЕ, ТРАВЛЕННЫЙ УЗОР

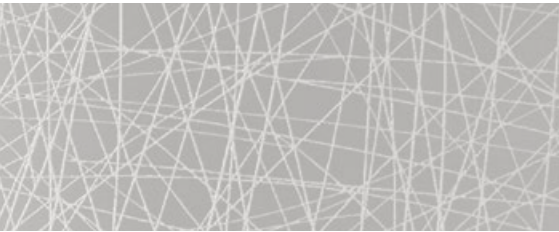

CROSSING BASE MADRAS DECORO ACIDATO
MADRAS CROSSING BASE
CROSSING AVEC BASE MADRAS DESIGN DÉPOLI
CROSSING BASE MADRÁS MOTIVO MATEADO AL ÁCIDO
CROSSING MIT MADRAS-GRUNDLAGE, GEÄTZTES DEKOR
КАРАКУЛИ, МАДРАС

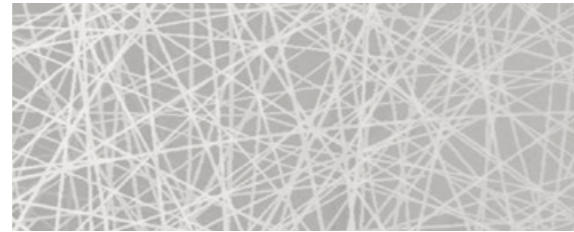

CROSSING DOUBLE FACE BASE TRASPARENTE DECORO ACIDATO
CROSSING DOUBLE FACE WITH TRANSPARENT BASE AND ACID ETCH DECORATION
CROSSING DOUBLE FACE AVEC BASE TRASPARENTE DESIGN DÉPOLI
CROSSING DOUBLE FACE BASE TRASPARENTE MOTIVO MATEADO AL ÁCIDO
CROSSING DOPPELSEITIG MIT TRANSPARENTER GRUNDLAGE, GEÄTZTES DEKOR
КАРАКУЛИ, ДВУСТОРОННЕЕ, ПРОЗРАЧНОЕ, ТРАВЛЕННЫЙ УЗОР



JUTA BASE TRASPARENTE DECORO ACIDATO
JUTE TRANSPARENT BASE WITH ACID ETCH DECORATION
JUTA BASE TRASPARENTE DESIGN DÉPOLI
YUTE BASE TRASPARENTE MOTIVO MATEADO AL ÁCIDO
JUTA, TRANSPARENTER GRUNDLAGE, GEÄTZTES DEKOR
ДЖУТ, ПРОЗРАЧНАЯ ОСНОВА, ТРАВЛЕННЫЙ УЗОР

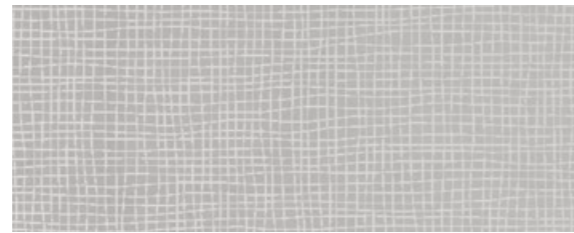

LINO BASE TRASPARENTE DECORO ACIDATO
LINEN TRANSPARENT BASE WITH ACID ETCH DECORATION
LINO BASE TRASPARENTE DESIGN DÉPOLI
LINO BASE TRASPARENTE MOTIVO MATEADO AL ÁCIDO
LINO, TRANSPARENTER GRUNDLAGE, GEÄTZTES DEKOR
ДЖУТ, ПРОЗРАЧНАЯ ОСНОВА, ТРАВЛЕННЫЙ УЗОР



FIANDRA BASE MADRAS DECORO ACIDATO
MADRAS FIANDRA BASE
FIANDRA AVEC BASE MADRAS DESIGN DÉPOLI
FIANDRA BASE MADRÁS MOTIVO MATEADO AL ÁCIDO
FIANDRA MIT MADRAS-GRUNDLAGE
ФИАНДРА, МАДРАС, ТРАВЛЕННЫЙ УЗОР



UADI BASE MADRAS DECORO TRASPARENTE
WADI BASE MADRAS TRANSPARENT DECORATION
UADI BASE MADRAS DESIGN TRANSPARENT
UADI BASE MADRÁS MOTIVO MATEADO TRANSPARENT
UADI, MADRAS-GRUNDLAGE, TRANSPARENTES DEKOR
УАДИ, МАДРАС, ПРОЗРАЧНЫЙ УЗОР



IRAMI BASE MADRAS DECORO ACIDATO
MADRAS IRAMI BASE WITH ACID ETCH DECORATION
IRAMI AVEC BASE MADRAS DESIGN DÉPOLI
IRAMI BASE MADRÁS MOTIVO MATEADO AL ÁCIDO
IRAMI MIT MADRAS-GRUNDLAGE, GEÄTZTES DEKOR
ИРАМИ, МАДРАС, ТРАВЛЕННЫЙ УЗОР

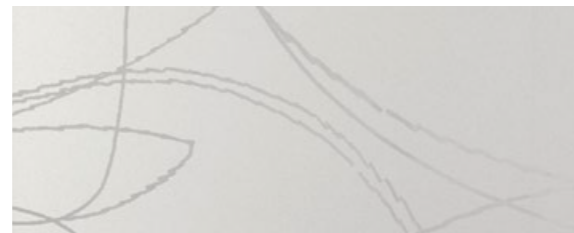

DAHLIA BASE MADRAS DECORO ACIDATO
MADRAS DAHLIA BASE WITH ACID ETCH DECORATION
DAHLIA AVEC BASE MADRAS DESIGN DÉPOLI
DAHLIA BASE MADRÁS MOTIVO MATEADO AL ÁCIDO
DAHLIA MIT MADRAS-GRUNDLAGE, GEÄTZTES DEKOR
ДАЛИЯ, МАДРАС, ТРАВЛЕННЫЙ УЗОР

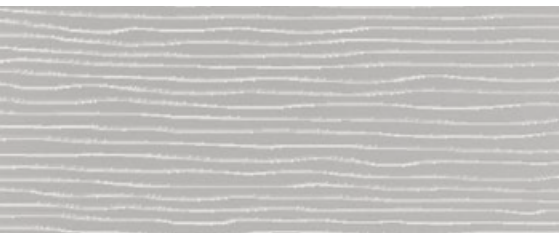

STREAM (ORIZZONTALE) BASE MADRES DECORO ACIDATO
MADRAS STREAM (HORIZONTAL) BASE WITH ACID ETCH DECORATION
STREAM (HORIZONTAL) AVEC BASE MADRAS DESIGN DÉPOLI
STREAM (HORIZONTAL) BASE MADRÁS MOTIVO MATEADO AL ÁCIDO
STREAM (HORIZONTAL) MIT MADRAS-GRUNDLAGE, GEÄTZTES DEKOR
СТРИМ (ГОРИЗОНТАЛЬНОЕ), МАДРАС, ТРАВЛЕННЫЙ УЗОР



STREAM (ORIZZONTALE) BASE TRASPARENTE DECORO ACIDATO
TRANSPARENT STREAM (HORIZONTAL) BASE WITH ACID ETCH DECORATION
STREAM (HORIZONTAL) AVEC BASE TRASPARENTE DESIGN DÉPOLI
STREAM (HORIZONTAL) BASE TRASPARENTE MOTIVO MATEADO AL ÁCIDO
STREAM (HORIZONTAL) MIT TRANSPARENTER GRUNDLAGE, GEÄTZTES DEKOR
СТРИМ (ГОРИЗОНТАЛЬНОЕ), ПРОЗРАЧНОЕ, ТРАВЛЕННЫЙ УЗОР



STRIP BASE MADRAS DECORO ACIDATO
MADRAS STRIP BASE WITH ACID ETCH DECORATION
STRIP AVEC BASE MADRAS DESIGN DÉPOLI
STRIP BASE MADRÁS MOTIVO MATEADO AL ÁCIDO
STRIP MIT MADRAS-GRUNDLAGE, GEÄTZTES DEKOR
ПОЛОСЫ, МАДРАС, ТРАВЛЕННЫЙ УЗОР



STRIP DOUBLE FACE BASE TRASPARENTE DECORO ACIDATO
STRIP DOUBLE FACE WITH TRANSPARENT BASE WITH ACID ETCH DECORATION
STRIP DOUBLE FACE AVEC BASE TRASPARENTE DESIGN DÉPOLI
STRIP DOUBLE FACE BASE TRASPARENTE MOTIVO MATEADO AL ÁCIDO
STRIP DOPPELSEITIG MIT TRANSPARENTER GRUNDLAGE, GEÄTZTES DEKOR
ПОЛОСЫ, ДВУСТОРОННЕЕ, ПРОЗРАЧНОЕ, ТРАВЛЕННЫЙ УЗОР

RETI METALLICHE

METALLIC MESHES | TRELLIS | MALLAS METÁLICAS | METALLGITTER | МЕТАЛЛИЧЕСКИЕ СЕТКИ

RETE SPINA
SPINA MESH
TRELLIS SPINA
MALLA SPINA
DORNGITTER
СЕТКА, РОГОЖА

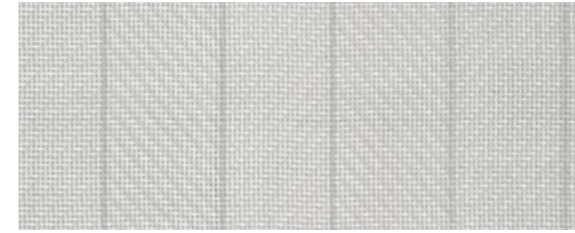

RETE SETA
SETA MESH
TRELLIS SETA
MALLA SETA
SEIDENGITTER
СЕТКА, ШЕЛК



RETE RAME
RAME MESH
TRELLIS RAME
MALLA RAME
KUPFERGITTER
СЕТКА, МЕДЬ

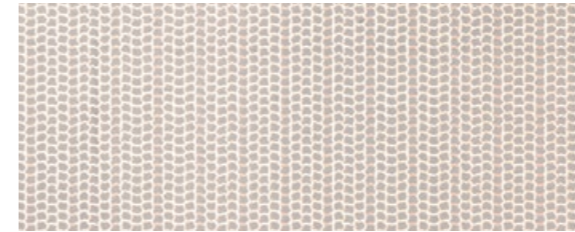

RETE GOLD
GOLD MESH
TRELLIS GOLD
MALLA GOLD
GOLDGITTER
СЕТКА, ЗОЛОТО

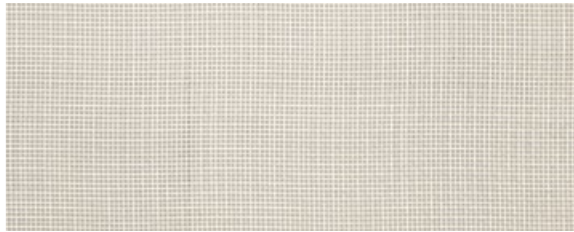

VETRI TRIDIMENSIONALI, GLITTERATI, SUPER RIFLETTENTI E COLORATI

3D COLOURED GLITTER SUPER REFLECTIVE GLASS | VITRES PAILLETÉES, HYPER RÉFLÉCHISSANTES, TRIDIMENSIONNELLES ET COLORÉES | VIDRIOS GLITTER, SUPERREFLECTANTES, TRIDIMENSIONALES Y DE COLOR | GLITZERENDE, SUPERREFLEKTIERENDE, DREIDIMENSIONALE UND FARBIGE SCHEIBEN | СТЕКЛА С БЛЕСТКАМИ, ЗЕРКАЛЬНЫЕ, ТРЕХМЕРНЫЕ И ЦВЕТНЫЕ

SABBIATO GLITTER BRONZO
GLITTER SANDBLASTED BRONZE
SABLÉE GLITTER BRONZE
ARENADO GLITTER BRONZE
GLITZER-SANDSTRAHLUNG BRONZE
БРОНЗА, МАТИРОВАННАЯ С БЛЕСТКАМИ

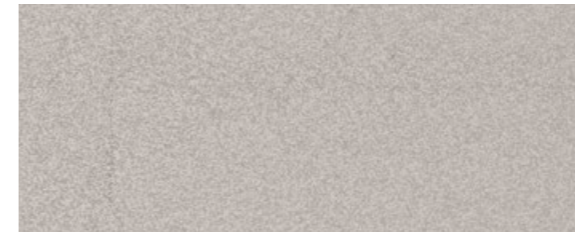

SPECCHIO SUPER-RIFLETTENTE MONOFACCIALE MADRAS
MONO-FACE SUPER-REFLECTIVE MADRAS MIRROR
MIRROIR HYPER RÉFLÉCHISSANT MONOFAÇE ESPEJO
SUPER-REFLECTANTE MONOFAZ MADRÁS
SUPER-REFLEKTIERENDER EINSEITIGER SPIEGEL MADRAS
ЗЕРКАЛЬНОЕ, ОДНОСТОРОННЕЕ МАДРАС

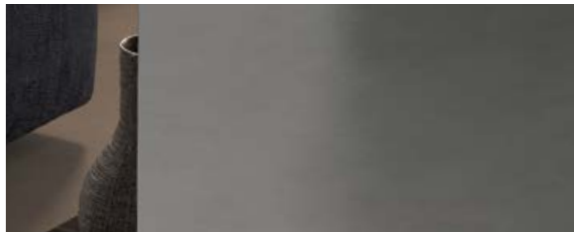

SABBIATO GLITTER NEUTRO
GLITTER SANDBLASTED TRANSPARENT
SABLÉE GLITTER TRANSPARENT
ARENADO GLITTER TRANSPARENT
GLITZER-SANDSTRAHLUNG TRANSPARENT



SPECCHIO SUPER-RIFLETTENTE BIFACCIALE TRASPARENTE
DOUBLE-FACE SUPER-REFLECTIVE TRANSPARENT MIRROR
MIRROIR HYPER RÉFLÉCHISSANT BIFACE TRANSPARENT
ESPEJO SUPER-REFLECTANTE BIFAZ MADRÁS
SUPER-REFLEKTIERENDER ZWEISEITIGER SPIEGEL TRANSPARENT
ЗЕРКАЛЬНОЕ, ДВУСТОРОННЕЕ, ПРОЗРАЧНОЕ



SABBIATO GLITTER FUMÈ
GLITTER SANDBLASTED SMOKE
SABLÉE GLITTER FUMÉE
ARENADO GLITTER AHUMADO
GLITZER-SANDSTRAHLUNG RAUCH
ДЫМЧАТОЕ, МАТИРОВАННОЕ С БЛЕСТКАМИ

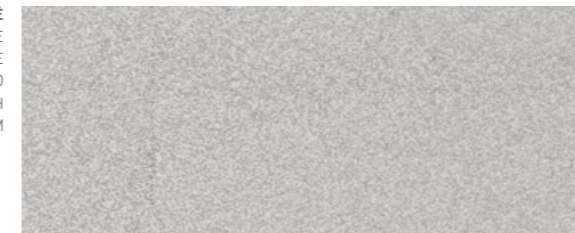

FLUTE
FLUTE
FLUTE
FLUTE
FLUTE
FLUTE



COLORATO CLASSIC GREEN MADRAS
CLASSIC GREEN COLORMADRAS
COLORIS CLASSIC GREEN MADRÁS
CLASSIC GREEN VERFÜGBAR MADRAS
КЛАССИЧЕСКОМ ЗЕЛЕНОМ МАДРАС



COLORATO CLASSIC GREEN
CLASSIC GREEN COLUR
COLORIS CLASSIC GREEN
CLASSIC GREEN VERFÜGBAR
КЛАССИЧЕСКОМ ЗЕЛЕНОМ



I VETRI DEL GRUPPO GAROFOLI

GLASS OF THE GAROFOLI GROUP | LES VERRES DU GROUPE GAROFOLI | LOS VIDRIOS DEL GRUPO GAROFOLI | DIE SCHEIBEN DER GAROFOLI-GRUPPE | СТЕКЛО ГРУППЫ GAROFOLI

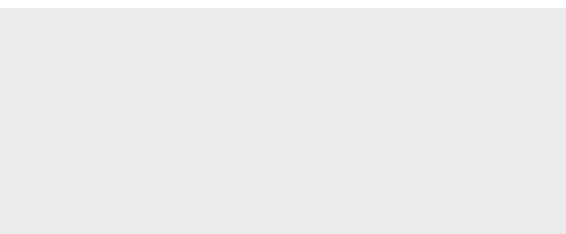

ICE
ICE
ICE
ICE
ICE
ICE
ЛЕД

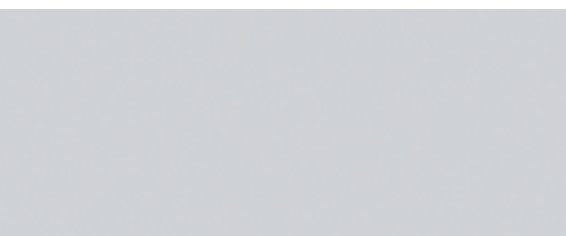

MADREPERLA
MOTHER OF PEARL
NACRE
NÁCÁR
PERLMUTT
ПЕРЛАМУТ



NEBBIA
LONDON MIST
BRUME
NEBLA
NEBELGRAU
ТУМАН



CAMELLO
CAMEL
CAMEL
CAMELLO
CAMEL
ВЕРБЛЮД



NERO
BLACK
NOIR
NEGRO
SCHWARZ
ЧЕРНЫЙ



ARGILLA
CLAY
ARGILE
ARCILLA
LEH
ГЛИНА

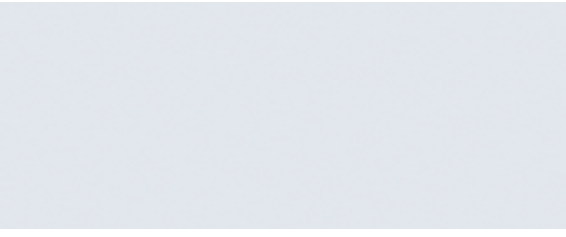

FUMO
SMOKE
FUMÉE
HUMO
RAUCHGRAU
ДЫМ



CIELO
SKY
CIEL
CIELO
HIMMELBLAU
НЕБО



GREY
GREY
GRIS
GRIS
GRAU
СЕРЫЙ



CORDA
HEMP
CORDE
CUERDA
HANF
БЕРЕВКА

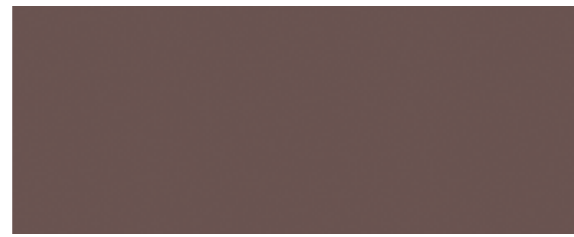

CIOCCOLATO
CHOCOLATE
CHOCOLAT
CHOCOLATE
SCHOKO
ШОКОЛАД



CORTECCIA
TREE BARK
ECORCE
CORTEZA
RINDE
КОРА



BRASIL
BRASIL
BRASIL
BRASIL
BRASIL
БРАЗИЛИЯ

I VETRI DEL GRUPPO GAROFOLI

GLASS OF THE GAROFOLI GROUP | LES VERRES DU GROUPE GAROFOLI | LOS VIDRIOS DEL GRUPO GAROFOLI | DIE SCHEIBEN DER GAROFOLI-GRUPPE | СТЕКЛО ГРУППЫ GAROFOLI

NERO MARQUINA
MARQUINA BLACK
NOIR MARQUINA
NEGRO MARQUINA
MARQUINA-SCHWARZ
МАРКИНИЯ, ЧЕРНЫЙ

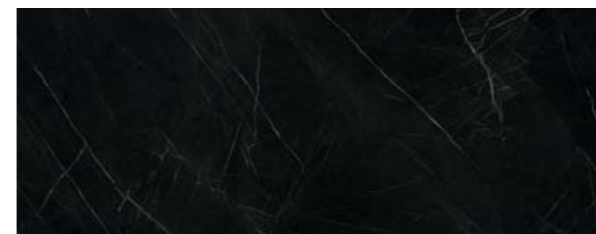

MADRAS COPRENTE
MATTE MADRAS
MADRAS MAT
MADRÁS CUBRIENTE
MADRAS DECKEND
MADRAS НЕПРОЗРАЧНОЕ

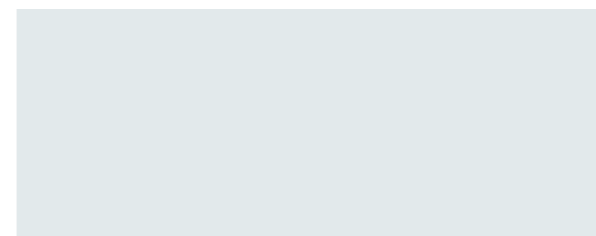

BORGHINI GREY
BORGHINI GREY
GRIS BORGHINI
GRIS BORGHINI
BORGHINI-GRAU
БОРГИНИ, СЕРЫЙ



SPECCHIO
MIRROR
MIROIR
ESPEJO
SPIEGEL
ЗЕРКАЛО



MODELLI DISPONIBILI

I VETRI DI QUESTO CATALOGO POSSONO ESSERE MONTATI SUI SEGUENTI MODELLI DI PORTE | THE GLASSES IN THIS CATALOGUE CAN BE MOUNTED ON THE FOLLOWING DOOR MODELS | LES VITRES DE CE CATALOGUE PEUVENT ÊTRE INSTALLÉES SUR LES MODÈLES DE PORTE SUIVANTS | LOS VIDRIOS DE ESTE CATÁLOGO PUEDEN MONTARSE EN LOS SIGUIENTES MODELOS DE PUERTAS | DIE SCHEIBEN AUS DIESEM KATALOG KÖNNEN AN FOLGENDEN TÜRMODELLEN MONTIERT WERDEN | Стекла, приведенные в данном каталоге, могут устанавливаться на следующие модели дверей



1TV



Ive con profilo in alluminio
Ive with aluminium profiles
Ive avec profil en aluminium
Ive con perfil de aluminio
Ive mit Aluminiumprofil
Ive с алюминиевыми профилями



Minia 1VT di G-like *
Minia 1VT, G-Like
Minia 1VT de G-Like
Minia 1VT de G-Like
Minia 1VT von G-Like
Minia 1VT серии G-Like



1V2001 ed anni successivi *
1V2001 and successive years
1V2001 et années suivantes
1V2001 y años sucesivos
1V2001 und später
1V2001 и более поздние модели



1V *



1B1V *

* per questo modello sono esclusi i vetri flute | this model is not available with flute glass | ce modèle ne comprend pas la vitre Flute | este modelo no incluye vidrios con el vidrio flute | dieses Modell schließt Gläser mit Flötenglas aus | для этой модели не предусмотрены стекла с граненым стеклом

PARETI VETRATE

GLASS WALLS | CLOISONS VITRÉES | PAREDES ACRIALADAS | VERGLASTE WÄNDE | СТЕКЛЯННЫЕ ПЕРЕГОРОДКИ

PARETI VETRATE CON PORTA BATTENTE

GLASS WALLS WITH SWINGING DOOR | CLOISONS VITRÉES AVEC PORTE À BATTANT | PAREDES ACRIALADAS CON PUERTA DE HOJA BATIENTE
VERGLASTE WÄNDE MIT FLÜGELTÜR | СТЕКЛЯННЫЕ ПЕРЕГОРОДКИ С РАСПАШНЫМИ ДВЕРЬМИ

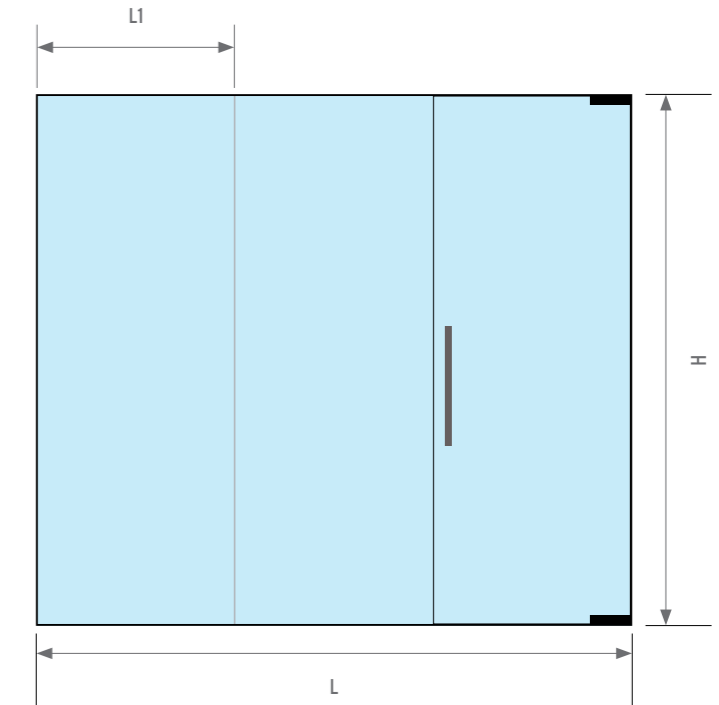

PARETI VETRATE CON PORTA SCORREVOLE

GLASS WALLS WITH SLIDING DOOR | CLOISONS VITRÉES AVEC PORTE COULISSANTE | PAREDES ACRIALADAS CON PUERTA DESLIZANTE
VERGLASTE WÄNDE MIT SCHIEBETÜR | СТЕКЛЯННЫЕ ПЕРЕГОРОДКИ С РАЗДВИЖНЫМИ ДВЕРЬМИ

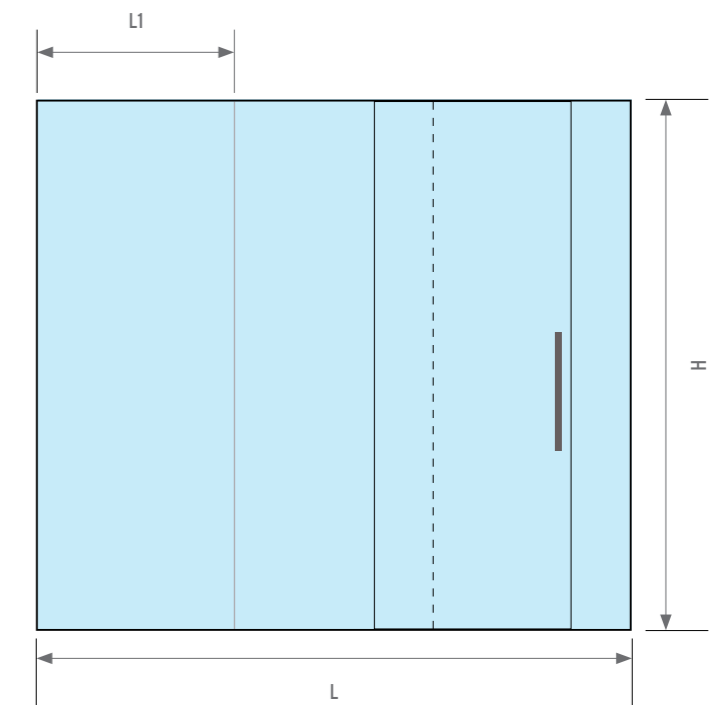

SISTEMI SCORREVOLI

SOLUZIONI DISPONIBILI | AVAILABLE SOLUTIONS | SOLUTIONS DISPONIBLES | SOLUCIONES DISPONIBLES | VERFÜGBARE LÖSUNGEN | ДОСТУПНЫЕ РЕШЕНИЯ

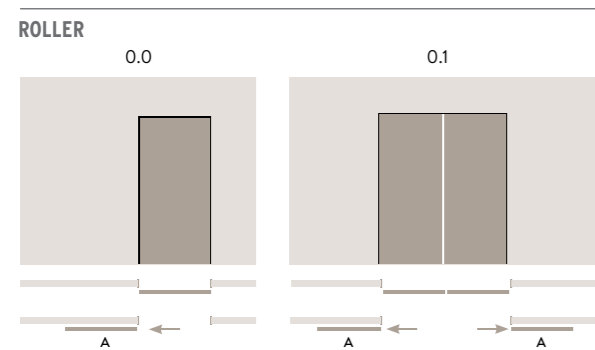
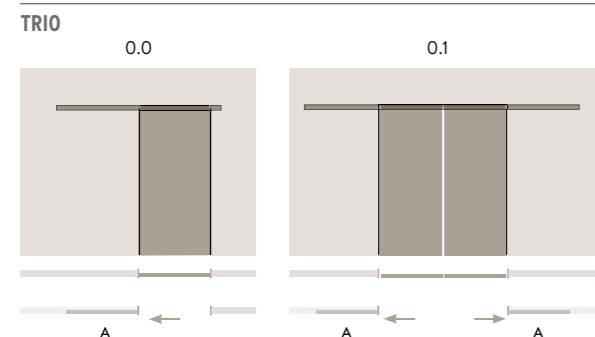
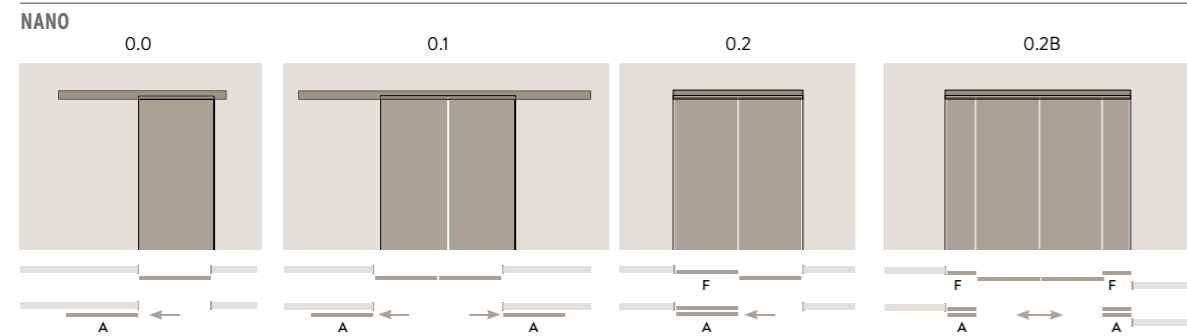
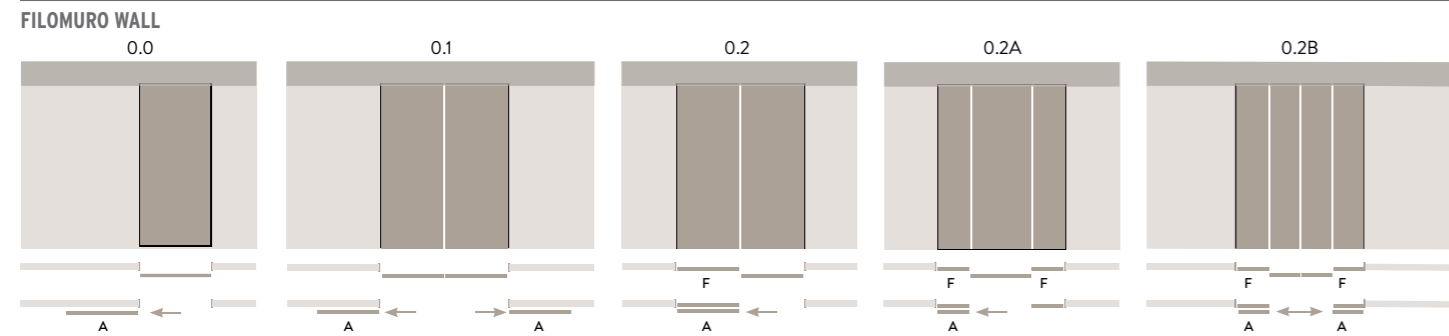
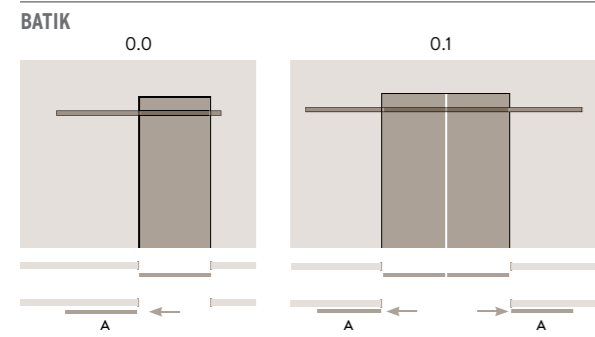

NOTA:
 NOTE: | NOTE: | NOTA: | HINWEIS: | ПРИМЕЧАНИЕ:
A = VETRO APRIBILE
 OPENING GLASS | VERRE OUVRABLE | VIDRIO DE APERTURA |
 ZU ÖFFNENDE SCHEIBEN | ОТКРЫВАЕМАЯ СТВОРКА
F = VETRO FISSO
 FIXED GLASS | VERRE FIXE | VIDRIO FIJO
 FESTE SCHEIBEN | СТАЦИОНАРНАЯ ПАНЕЛЬ

SISTEMI SCORREVOLI

SOLUZIONI DISPONIBILI | AVAILABLE SOLUTIONS | SOLUTIONS DISPONIBLES | SOLUCIONES DISPONIBLES | VERFÜGBARE LÖSUNGEN | ДОСТУПНЫЕ РЕШЕНИЯ

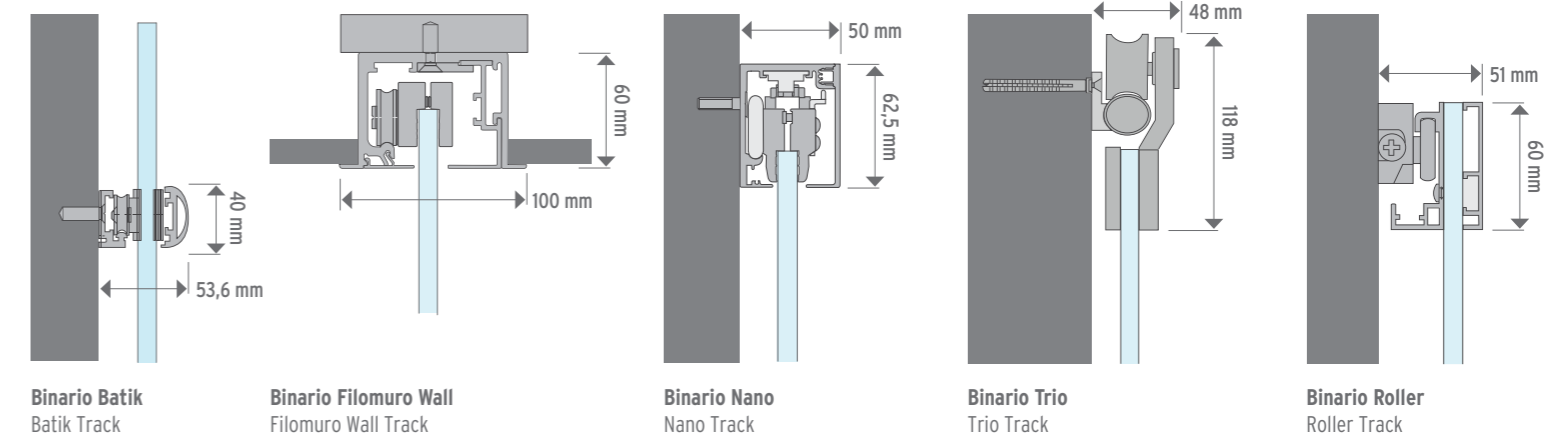

CABINE DOCCIA

SOLUZIONI DISPONIBILI | AVAILABLE SOLUTIONS | SOLUTIONS DISPONIBLES | SOLUCIONES DISPONIBLES | VERFÜGBARE LÖSUNGEN | ДОСТУПНЫЕ РЕШЕНИЯ

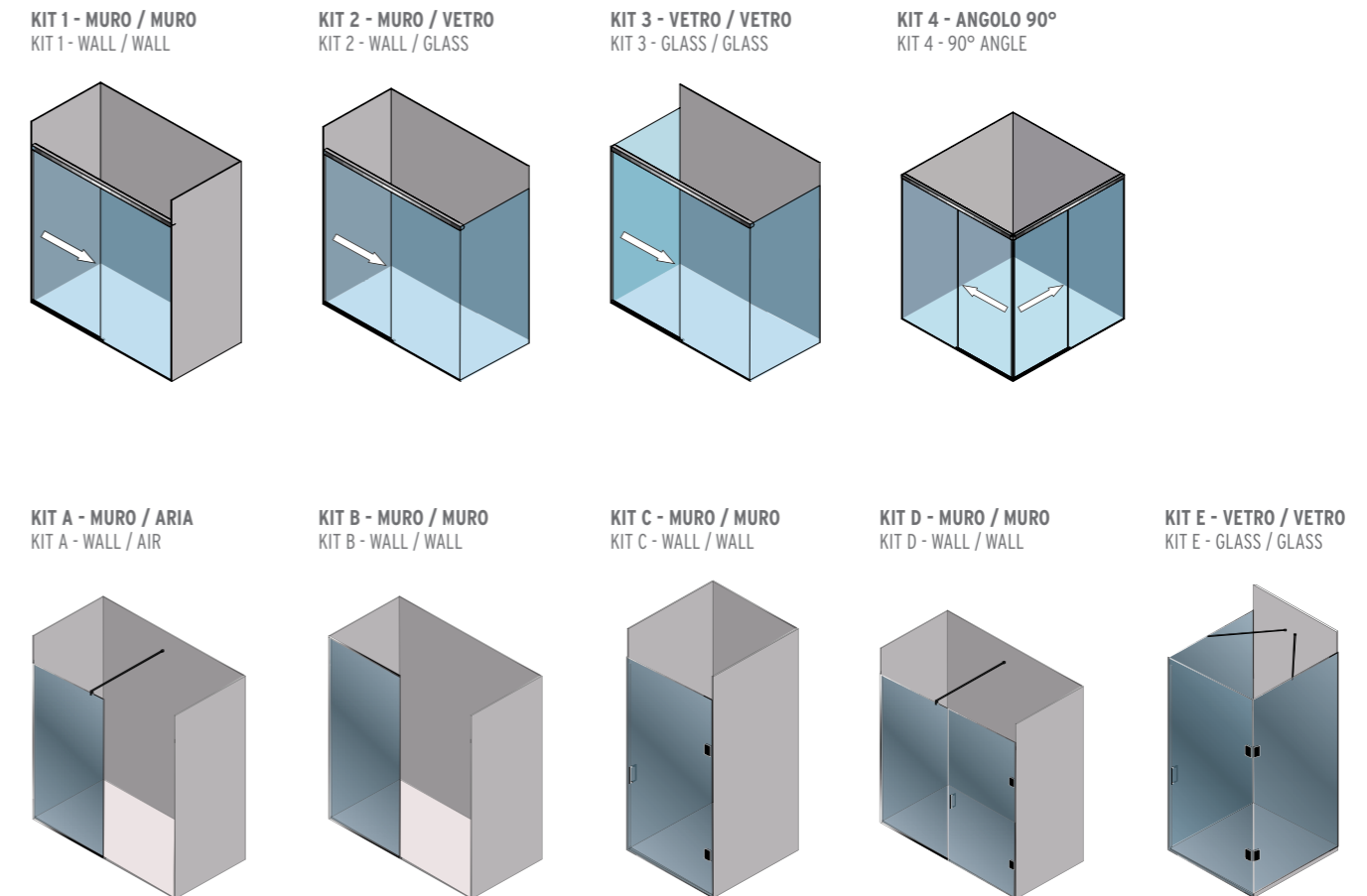

EMOZIONI DI VETRO

CERTIFICAZIONI | CERTIFICATIONS | CERTIFICACIONES | ZERTIFIZIERUNGEN | СЕРТИФИКАТЫ

Il Gruppo Garofoli ha sempre mirato alla qualità, promuovendo lo sviluppo sostenibile delle proprie attività e perseguendo una decisa politica ambientale. Una filosofia che ha portato al raggiungimento di importanti traguardi.

› 2001_ISO 9001 Sistema di gestione della qualità.

› 2009_ISO 14001 Sistema di gestione ambientale.

› 2009_COC/PEFC Program for endorsement of forest certification schemes, lo schema più diffuso e famoso al mondo per la gestione sostenibile delle foreste.

› 2010_OHSAS 18001 Sistema di gestione per la sicurezza e salute sui luoghi di lavoro.

› 2015_FSC_Forest Stewardship Council: Forest For All Forever: www.ic.fsc.org

The Garofoli Group has always aimed at quality, promoting the sustainable development of its business activities and pursuing a strong environmental policy. A philosophy which has resulted in the attainment of important goals.

› 2001_ISO 9001 Quality management system.

› 2009_ISO 14001 Environmental management system.

› 2009_COC/PEFC Certification program for endorsement of forest certification schemes, the most widespread and renown scheme in the world for sustainable forest management.

› 2010_OHSAS 18001 Certification management system for occupational health and safety.

› 2015_FSC_Forest Stewardship Council: Forest For All Forever: www.ic.fsc.org

Le Groupe Garofoli a toujours recherché la qualité, promouvant le développement durable de ses activités et poursuivant une politique environnementale claire. Une philosophie qui a permis d'atteindre des objectifs majeurs.

› 2001_ISO 9001 Système de management de la qualité.

› 2009_ISO 14001 Système de management environnemental.

› 2009_COC/PEFC Program for endorsement of forest certification schemes, le système de certification le plus répandu et connu au monde pour la gestion durable des forêts.

› 2010_OHSAS 18001 Système de gestion de la santé et de la sécurité au travail.

› 2015_FSC_Forest Stewardship Council: Forest For All Forever: www.ic.fsc.org

El Grupo Garofoli persigue desde siempre la calidad, promoviendo el desarrollo sostenible de sus actividades y adoptando una específica política ecológica. Esta filosofía lo ha llevado a alcanzar importantes objetivos.

› 2001_ISO 9001 Sistema de gestión de la calidad.

› 2009_ISO 14001 Sistema de gestión medioambiental.

› 2009_COC/PEFC Program for endorsement of forest certification schemes. El esquema más difuso y famoso en todo el mundo por lo que concierne la gestión forestal sostenible.

› 2010_OHSAS 18001 sistema de gestión para la seguridad y salud laboral.

› 2015_FSC_Forest Stewardship Council: Forest For All Forever: www.ic.fsc.org

Die Gruppe Garofoli setzt seit jeher auf Qualität, und in diesem Sinn auf eine nachhaltige, umweltverträgliche Firmenpolitik. Eine Unternehmensphilosophie, die sich unter allen Aspekten als zielführend und gewinnbringend erwiesen hat.

› 2001_ISO 9001 Qualitätsmanagementsystem.

› 2009_ISO 14001 Umweltmanagementsystem.

› 2009_COC/PEFC Program for endorsement of forest certification schemes. Das bekannteste und weltweit am meisten genutzte Konzept zur nachhaltigen Bewirtschaftung und Nutzung der Wälder.

› 2010_OHSAS 18001 Arbeitsschutzmanagement-System.

› 2015_FSC_Forest Stewardship Council: Forest For All Forever: www.ic.fsc.org

Группа Garofoli всегда заботилась о качестве, способствовала экологически рациональному развитию своего бизнеса, придерживаясь твердой стратегии, связанной с защитой окружающей среды. Такой подход позволил группе добиться важных результатов.

› 2001_ISO 9001 Система менеджмента качества.

› 2009_ISO 14001 Система экологического менеджмента.

› 2009_COC/PEFC Program for endorsement of forest certification schemes. Самая широко распространенная и известная программа в мире по экологически рациональному управлению лесными богатствами.

› 2010_OHSAS 18001 Система менеджмента техники безопасности и охраны здоровья на рабочем месте.

› 2015_FSC_Forest Stewardship Council: Forest For All Forever: www.ic.fsc.org



Tutti i modelli possono subire in qualsiasi momento senza preavviso qualche lieve variazione nelle sezioni, nella struttura, nel disegno e nel colore; pertanto, qualora a nostro insindacabile giudizio resti immutata l'estetica complessiva e la solidità della porta, il cliente non potrà recedere dal contratto, né avrà diritto a sconti o abbuoni particolari. Tutte le essenze, i colori e le trasparenze dei vetri, particolari dei modelli e modelli delle porte illustrati nel presente catalogo sono da ritenersi indicativi e possono subire modifiche.

All models may be subject to slight variations in section, structure, design and colour at any time, without advance notice; therefore, if the overall appearance and solidity of the door remains unchanged in our unquestionable judgement, the client may not withdraw from the contract, nor be entitled to special discounts or rebates. All of the woods, coloured and transparent glass, door models and details of the models illustrated in this catalogue are merely indicative and may be subject to modification.

Tous les modèles peuvent subir, à tout moment et sans préavis, de légères variations dans les sections, la structure, le design et la couleur; par conséquent, lorsque l'esthétique globale et la solidité de la porte restent telles qu'elles selon notre jugement sans appel, le client ne pourra annuler le contrat ni aura le droit à réductions ou remises particulières. Tous les essences, teintés et transparences des vitres, détails des modèles des portes illustrés dans ce catalogue sont à considérer comme indicatifs et peuvent être sujets à modifications.

Todos los modelos pueden sufrir, en cualquier momento y sin previo aviso, leves modificaciones en las secciones, la estructura, el motivo o el color; mientras estas modificaciones, a juicio inapelable del fabricante, no alteren la estética general ni la solidez de la puerta, el cliente no podrá rescindir el contrato ni tendrá derecho a descuentos o bonificaciones de ningún tipo. Todas las maderas, los colores y las transparencias de los cristales, el diseño de las puertas y los respectivos detalles ilustrados en este catálogo deben considerarse indicativos y pueden sufrir modificaciones.

Der Hersteller behält sich das Recht vor, an allen Modellen jederzeit ohne Vorankündigung geringfügige mass-, struktur-, design- und farbänderungen vorzunehmen; sofern nach dem unanfechtbaren Ermessen des Herstellers dadurch weder die Gesamtoptik noch die Robustheit der Tür beeinträchtigt werden, hat der Kunde kein Recht auf Stornierung des Auftrags und/oder Preisnachlässe und/oder Gutschriften jeglicher Art. Alle Hölzer, die Farben und die Transparenzen des Glases, Details der Modelle und Modelle der in diesem Katalog abgebildeten Türen haben reinen Beispielcharakter, Abweichungen sind daher möglich.

Все модели могут претерпеть в любой момент и без предупреждения небольшие изменения сечений, конструкции, дизайна и цвета. Поэтому, если по нашему неоспоримому мнению общий вид и прочность двери не меняются, клиент не имеет права расторгнуть контракт, а также требовать скидку или специальную компенсацию. Все породы древесины, цвета, степень прозрачности стекла, детали моделей и модели дверей, представленные в этом каталоге, должны считаться ориентировочными и могут претерпеть изменения.



FIRMA LE VERE PORTE IN LEGNO MASSICCIO

Garofoli SpA

Via Recanatense 37
60022 Castelfidardo
AN Italia
tel. +39 071 72 71 71
fax +39 071 78 03 80
info@garofoli.com
www.garofoli.com



new generation doors

Gidea Srl

Via Pigni 59
60022 Castelfidardo
AN Italia
T +39 071 72 06 830
F +39 071 72 06 838
info@gidea.it
www.gidea.it



Per scoprire novità, prodotti
e soluzioni scansiona il QR Code.
Scan the QR Code to discover news,
products and solutions.